

## СОДЕРЖАНИЕ

СЕРИЯ BS .....	2
СЕРИЯ BU .....	4
СЕРИЯ UTC .....	6
СЕРИЯ UTI .....	8
СЕРИЯ UT .....	10
СЕРИЯ UTG .....	12
СЕРИЯ BRICS LCD .....	14
СЕРИЯ VALUE PRO .....	16
СЕРИЯ VALUE .....	18
СЕРИЯ PFC SINEWAVE .....	20
СЕРИЯ OFFICE RACKMOUNT .....	22
СЕРИЯ PILOT .....	24
СЕРИЯ PROFESSIONAL TOWER .....	26
СЕРИЯ PROFESSIONAL RACKMOUNT .....	28
СЕРИЯ PROFESSIONAL RACKMOUNT III .....	32
СЕРИЯ ONLINE C .....	34
СЕРИЯ ONLINE S RT .....	36
СЕРИЯ ONLINE .....	38
СЕРИЯ ONLINE (HIGH DENSITY) .....	40
СЕРИЯ RT33 .....	42
СЕРИЯ ИБП OLS3S .....	44
СЕРИЯ HSTR-C .....	46
СЕРИЯ HSTR33 .....	48
СЕРИЯ SM / SMX .....	51
СИСТЕМА МОНИТОРИНГА БАТАРЕЙ .....	54
PDU ОДНОФАЗНАЯ СЕРИЯ .....	56
PDU SWITCHED ATS PDU ТРЕХФАЗНАЯ СЕРИЯ .....	57
SNMP КАРТА .....	58
ОБЛАЧНЫЕ РЕШЕНИЯ .....	59
ДАТЧИК ОКРУЖАЮЩЕЙ СРЕДЫ .....	60

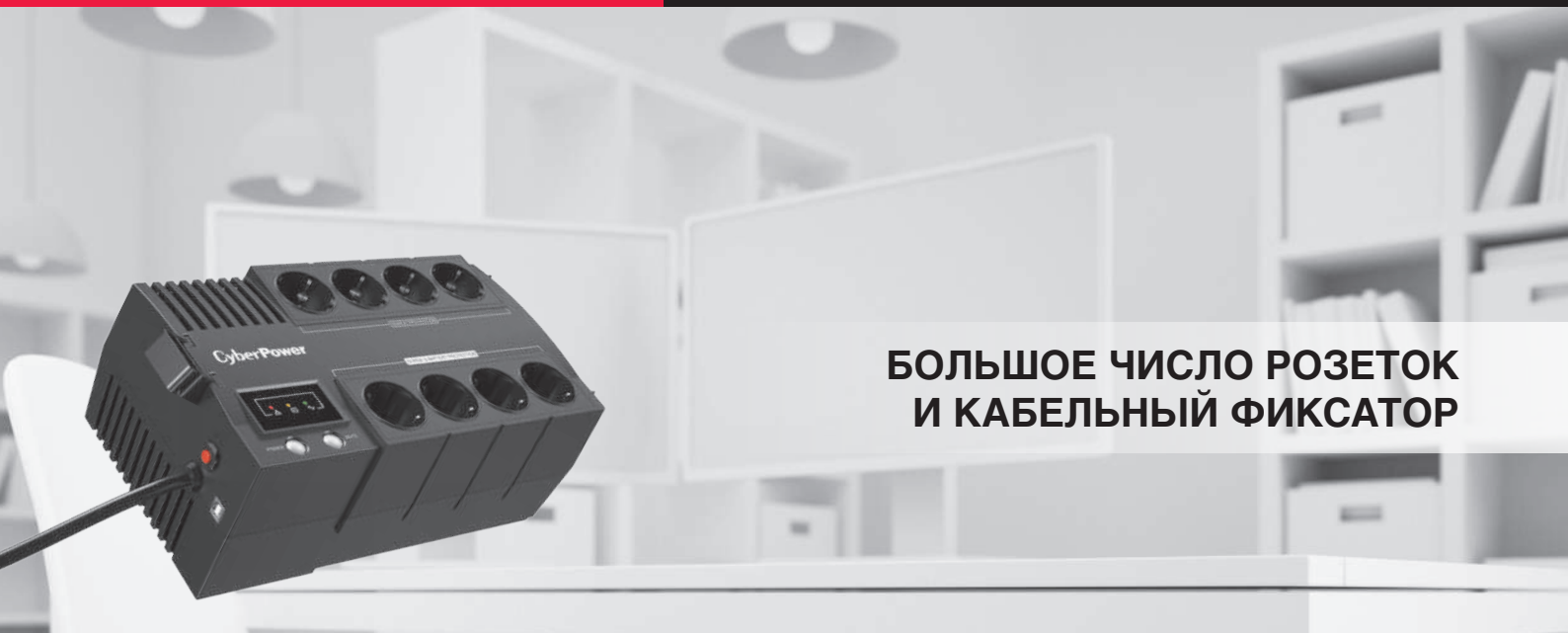

### БОЛЬШОЕ ЧИСЛО РОЗЕТОК И КАБЕЛЬНЫЙ ФИКСАТОР

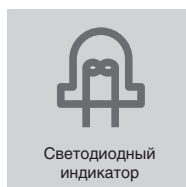
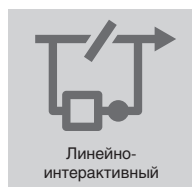

**Большое число розеток и кабельный фиксатор позволяют аккуратно организовать рабочее место, защитив все оборудование.**

Серия BS предоставляет домашним и офисным пользователям надежное резервное электропитание для персональных компьютеров и других электронных устройств от перепадов, скачков, провалов напряжения и прочих инцидентов в электроснабжении. Программное обеспечение для управления электропитанием PowerPanel® Personal Edition автоматически сохраняет файлы и безопасно выключает систему во время отключения электроэнергии, позволяет производить запланированные отключения и самодиагностику, контролировать показания напряжения и приблизительное время автономной работы.

#### ПРИМЕНЕНИЕ

- Компьютеры, рабочие станции
- Видео- и аудио-аппаратура
- Домашние кинотеатры
- Сетевые хранилища данных
- Сетевые устройства
- POS-терминалы

#### ОСОБЕННОСТИ СЕРИИ

- Автоматический перезапуск / Автозарядка
- Корпус из огнестойкого пластика
- Настраиваемые звуковые оповещения
- Фиксатор для кабелей в комплекте
- Защита от скачков и просадок напряжения
- Компактный корпус
- Горизонтальное/настенное размещение
- Батареи заменяемые пользователем
- Подключение к ПК через USB-порт
- Программное обеспечение PowerPanel® Personal Edition

#### ОБОЗНАЧЕНИЯ

1. Индикатор включения
2. Кнопка включения/выключения
3. Светодиодная индикация
4. Функциональная клавиша
5. Розетки с батарейной поддержкой
6. Розетки с защитой от всплесков напряжения
7. Кабельный фиксатор
8. Кабель питания
9. Входной предохранитель
10. USB-порт

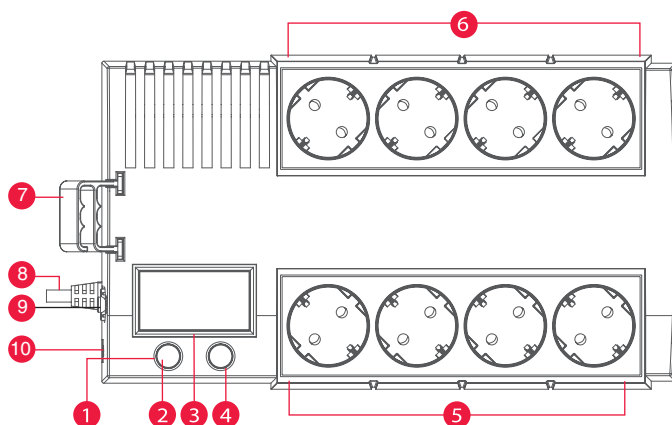

МОДЕЛЬ	BS450E	BS650E	BS850E
Общие характеристики			
Топология ИБП	Линейно-интерактивный	Линейно-интерактивный	Линейно-интерактивный
Вход			
Напряжение, В	230	230	230
Диапазон входного напряжения, В	165 – 290	165 – 290	165 – 290
Диапазон входной частоты, Гц	50/60 ± 5 (Автоопределение)	50/60 ± 5 (Автоопределение)	50/60 ± 5 (Автоопределение)
Номинальный входной ток, А	2.05	2.95	3.86
Тип розеток	Schuko	Schuko	Schuko
Выход			
Выходная мощность, ВА	450	650	850
Выходная мощность, Вт	270	390	480
Форма выходного напряжения	Аппроксимированная синусоида	Аппроксимированная синусоида	Аппроксимированная синусоида
Выходное напряжение, В	230 ± 10%	230 ± 10%	230 ± 10%
Автоматическая регулировка напряжения	Повышение / Понижение	Повышение / Понижение	Повышение / Понижение
Выходная частота, Гц	50/60 ± 1%	50/60 ± 1%	50/60 ± 1%
Тип розеток	Schuko	Schuko	Schuko
Количество розеток: общее	8	8	8
Розеток с батарейной поддержкой и фильтрацией	4	4	4
Розеток только с фильтрацией	4	4	4
Время переключения на батареи, мс	4	4	4
Батарея			
Время автономной работы на 60Вт нагрузки, мин	18	24	30
Время автономной работы на 90Вт нагрузки, мин	12	16	20
Тип батареи	Необслуживаемая свинцово-кислотная	Необслуживаемая свинцово-кислотная	Необслуживаемая свинцово-кислотная
Количество батарей	1	1	1
Возможность замены батарей	ЕСТЬ	ЕСТЬ	ЕСТЬ
“Горячая” замена батарей	–	–	–
Типовое время перезарядки, ч	8	8	8
Внешний батарейный модуль	–	–	–
Сменная батарея	12V / 4,5Аh	12В / 5Ач	12В / 5.5Ач
Количество сменных батарей	1	1	1
Защита от всплесков напряжения и фильтрация шумов			
Рейтинг энергии всплеска, Дж	130	130	130
Подключение и управление			
Выносная панель с ЖК-дисплеем	–	–	–
Порт USB	ЕСТЬ	ЕСТЬ	ЕСТЬ
Индикация	Включение, режим работы от батареи		
Звуковые оповещения	Режим работы от батареи, Низкий уровень заряда, Перегрузка, Ошибки		
Программное обеспечение	PowerPanel® Personal Edition		
Физические характеристики			
Форм-фактор	Brick	Brick	Brick
Модуль ИБП			
Габариты, мм (ШxВxГ)	288x166x118	288x166x118	288x166x118
Вес, кг	4,2	4,3	4,7
Условия окружающей среды			
Рабочая температура	0°C ~ 40°C	0°C ~ 40°C	0°C ~ 40°C
Рабочая относительная влажность	0% – 90% (без образования конденсата)	0% – 90% (без образования конденсата)	0% – 90% (без образования конденсата)
Высота над уровнем моря, м	0 – 3000	0 – 3000	0 – 3000
Температура хранения	–20°C ~ +50°C	–20°C ~ +50°C	–20°C ~ +50°C
Относительная влажность хранения	0% – 90%	0% – 90%	0% – 90%
Тепловыделение, Ватт/час	11,71	12,59	13,18



### СОВМЕСТИМОСТЬ С ГЕНЕРАТОРАМИ

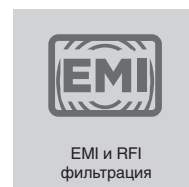
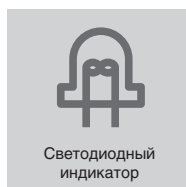
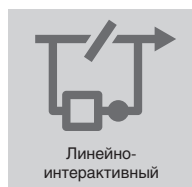

### ИБП серии BU совместим с генератором, что предусматривает различные сценарии энергоснабжения при перебоях во внешнем электропитании.

Идеально для домашнего или офисного рабочего места. Линейно-интерактивные ИБП с встроенным регулятором напряжения, позволяющим ребе переходить на батарейную поддержку и тем самым бережно относиться к ресурсу встроенных батарей. Функция холодного старта позволяет включить ИБП и подать напряжение к подключённым устройствам при отсутствии напряжения во внешней электросети.

#### ПРИМЕНЕНИЕ

- Компьютеры, рабочие станции
- Видео- и аудио-аппаратура
- Домашние кинотеатры
- Сетевые хранилища данных
- Сетевые устройства
- POS-терминалы

#### ОСОБЕННОСТИ СЕРИИ

- Линейно-интерактивный ИБП
- Автоматическая регулировка напряжения (AVR)
- Автоматический перезапуск / Автозарядка
- Совместимость с генераторами
- Корпус из огнестойкого пластика
- Настраиваемые звуковые оповещения
- Фильтрация электромагнитных помех
- Интеллектуальное зарядное устройство для батарей

#### ОБОЗНАЧЕНИЯ

1. Индикатор включения
2. Кнопка включения/выключения
3. Выходные розетки
4. Кабель питания
5. Входной предохранитель (для BU1000E)

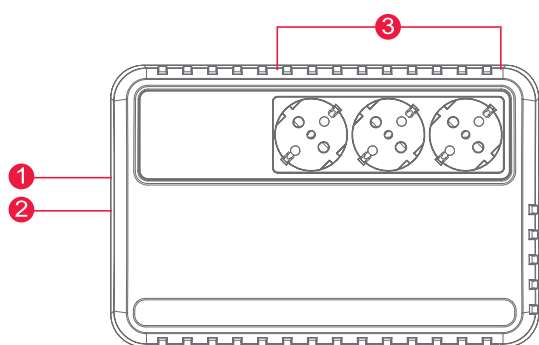

BU600E/BU725E

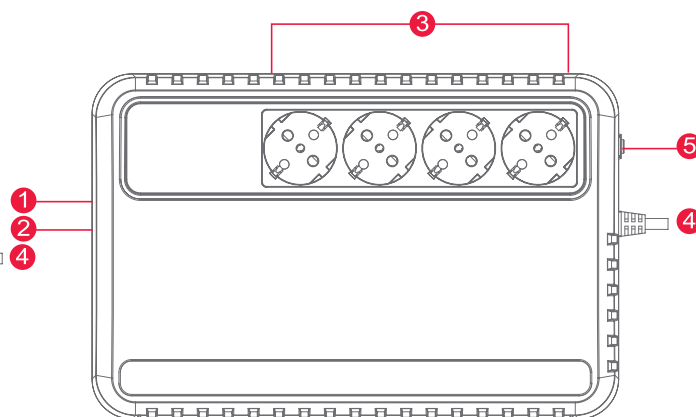

BU850E/BU1000E



МОДЕЛЬ	BU600E	BU725E	BU850E	BU1000E
Общие характеристики				
Топология ИБП	Линейно-интерактивный	Линейно-интерактивный	Резервный	Линейно-интерактивный
Вход				
Напряжение, В	220/230/240	220/230/240	220/230/240	220/230/240
Диапазон входного напряжения, В	165 – 280	165 – 280	180-260	165 – 280
Диапазон входной частоты, Гц	45 – 65	45 – 65	45 – 65	45 – 65
Номинальный входной ток, А	2,72	2,72	3,86	4,55
Тип розеток	Schuko	Schuko	Schuko	Schuko
Выход				
Выходная мощность, ВА	600	725	850	1000
Выходная мощность, Вт	360	390	425	600
Форма выходного напряжения	Аппроксимированная синусоида	Аппроксимированная синусоида	Аппроксимированная синусоида	Аппроксимированная синусоида
Выходное напряжение, В	220/230/240 ± 10%	220/230/240 ± 10%	220/230/240 ± 10%	220/230/240 ± 10%
Автоматическая регулировка напряжения	Повышение / Понижение	Повышение / Понижение	Повышение / Понижение	Повышение / Понижение
Выходная частота, Гц	50/60 ± 1%	50/60 ± 1%	50/60 ± 1%	50/60 ± 1%
Тип розеток	Schuko	Schuko	Schuko	Schuko
Количество розеток: общее	3	3	4	4
Розеток с батарейной поддержкой и фильтрацией	3	3	4	4
Время переключения на батарею, мс	4	4	4	4
Батарея				
Время автономной работы на 60Вт нагрузки, мин	30	30	55	60
Время автономной работы на 90Вт нагрузки, мин	18	18	35	45
Тип батареи	Необслуживаемая свинцово-кислотная	Необслуживаемая свинцово-кислотная	Необслуживаемая свинцово-кислотная	Необслуживаемая свинцово-кислотная
Количество батарей	1	1	1	2
Возможность замены батарей	ЕСТЬ	ЕСТЬ	ЕСТЬ	ЕСТЬ
Типовое время перезарядки, ч	8	8	8	8
Сменная батарея	12V/5AH	12V/5AH	12V/7,2AH	12V/5AH
Количество сменных батарей	1	1	1	2
Защита от всплесков напряжения и фильтрация шумов				
Рейтинг энергии всплеска, Дж	125	125	125	125
Подключение и управление				
Индикация	Включение, режим работы от батареи			
Звуковые оповещения	Режим работы от батареи, Низкий уровень заряда, Перегрузка, Ошибки			
Физические характеристики				
Форм-фактор	Brick	Brick	Brick	Brick
Модуль ИБП				
Габариты, мм (ШxВxГ)	158 x 91,5 x 240	158 x 91,5 x 240	190 x 110,5 x 290	190 x 110,5 x 290
Вес, кг	3,8	3,8	3,8	6,9
Условия окружающей среды				
Рабочая температура	0°C ~ 40°C	0°C ~ 40°C	0°C ~ 40°C	0°C ~ 40°C
Рабочая относительная влажность	0% – 90% (без образования конденсата)	0% – 90% (без образования конденсата)	0% – 90% (без образования конденсата)	0% – 90% (без образования конденсата)
Высота над уровнем моря, м	0 – 3000	0 – 3000	0 – 3000	0 – 3000
Температура хранения	-20°C ~ +50°C	-20°C ~ +50°C	-20°C ~ +50°C	-20°C ~ +50°C
Относительная влажность хранения	0% – 90%	0% – 90%	0% – 90%	0% – 90%
Тепловыделение, Ватт/час	11,71	11,71	13,18	13,18

### ЛУЧШАЯ ЦЕНА

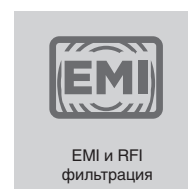
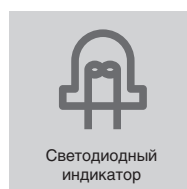
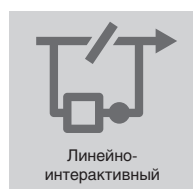

### Бюджетная серия UTC – это гарантированно лучшая цена в сегменте малых ИБП при достаточном функционале.

Модели серии UTC обладают всеми необходимыми характеристиками для обеспечения резервного питания и надежной защиты компьютерной техники, сетевого, коммуникационного оборудования и других электронных устройств от перепадов и скачков напряжения в сети. Имеют встроенный стабилизатор напряжения (AVR) и характеризуются достаточно широким диапазоном входного напряжения, что позволяет реже задействовать батареи и тем самым бережно относиться к их ресурсу, продлевая тем самым срок службы.

#### ПРИМЕНЕНИЕ

- ПК и рабочие станции
- Сетевые хранилища данных и серверы
- Домашние и офисные сетевые устройства
- Телефоны/факсы/модемы
- Видео- и аудио-аппаратура
- Домашние кинотеатры
- Системы видео-наблюдения
- POS-терминалы

#### ОСОБЕННОСТИ СЕРИИ

- Линейно-интерактивный ИБП
- Автоматическая регулировка напряжения (AVR)
- Автоматический перезапуск / Автозарядка
- Совместимость с генераторами
- Корпус из огнестойкого пластика
- Настраиваемые звуковые оповещения
- Фильтрация электромагнитных помех
- Интеллектуальное зарядное устройство для батарей

#### ОБОЗНАЧЕНИЯ

1. Индикатор включения
2. Кнопка включения/выключения
3. Выходные розетки
4. Кабель питания

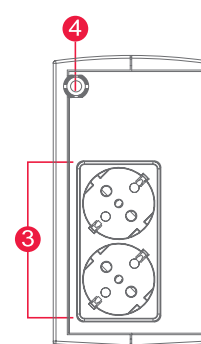
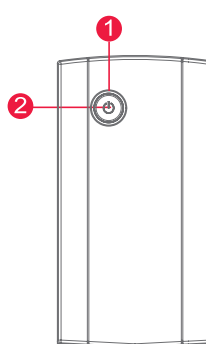

UTC650E/UTC850E

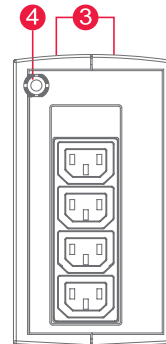

UTC650EI/UTC850EI

МОДЕЛЬ	UTC650E	UTC850E	UTC650EI	UTC850EI
Общие характеристики				
Топология ИБП	Линейно-интерактивный	Линейно-интерактивный	Линейно-интерактивный	Линейно-интерактивный
Вход				
Напряжение, В	220/230/240	220/230/240	220/230/240	220/230/240
Диапазон входного напряжения, В	165 – 290	165 – 290	165 – 290	165 – 290
Диапазон входной частоты, Гц	45 – 65	45 – 65	45 – 65	45 – 65
Номинальный входной ток, А	2,95	3,86	2,95	3,86
Тип розеток	Schuko	Schuko	Schuko	Schuko
Выход				
Выходная мощность, ВА	650	850	650	850
Выходная мощность, Вт	360	425	360	425
Форма выходного напряжения	Аппроксимированная синусоида	Аппроксимированная синусоида	Аппроксимированная синусоида	Аппроксимированная синусоида
Выходное напряжение, В	220/230/240 ± 10%	220/230/240 ± 10%	220/230/240 ± 10%	220/230/240 ± 10%
Автоматическая регулировка напряжения	Повышение / Понижение	Повышение / Понижение	Повышение / Понижение	Повышение / Понижение
Выходная частота, Гц	50/60 ± 1% (автоопределение)	50/60 ± 1% (автоопределение)	50/60 ± 1% (автоопределение)	50/60 ± 1% (автоопределение)
Тип розеток	Schuko	Schuko	IEC C13	IEC C13
Количество розеток: общее	2	2	4	4
Розеток с батарейной поддержкой и фильтрацией	2	2	4	4
Розеток только с фильтрацией	–	–	–	–
Время переключения на батареи, мс	4	4	4	4
Батарея				
Время автономной работы на 60Вт нагрузки, мин	28	30	28	30
Время автономной работы на 90Вт нагрузки, мин	16	20	16	20
Тип батареи	Необслуживаемая свинцово-кислотная			
Количество батарей	1	1	1	1
Возможность замены батарей	ЕСТЬ	ЕСТЬ	ЕСТЬ	ЕСТЬ
Типовое время перезарядки, ч	8	8	8	8
Внешний батарейный модуль	–	–	–	–
Сменная батарея	12В / 5Ач	12В / 5.5Ач	12В / 5Ач	12В / 5.5Ач
Количество сменных батарей	1	1	1	1
Защита от всплесков напряжения и фильтрация шумов				
Рейтинг энергии всплеска, Дж	125	125	125	125
Защита линии передачи данных RJ11/ RJ45	–	–	–	–
Подключение и управление				
Порт USB	–	–	–	–
Индикация	Включение, режим работы от батареи		Включение, режим работы от батареи	
Звуковые оповещения	Режим работы от батареи, Низкий уровень заряда, Перегрузка, Ошибки			
Программное обеспечение	НЕТ	НЕТ	НЕТ	НЕТ
Физические характеристики				
Форм-фактор	Tower	Tower	Tower	Tower
Модуль ИБП				
Габариты, мм (ШxВxГ)	84x159x252	84x159x252	84x159x252	84x159x252
Вес, кг	3,6	4,2	3,6	4,2
Условия окружающей среды				
Рабочая температура	0°C ~ 40°C	0°C ~ 40°C	0°C ~ 40°C	0°C ~ 40°C
Рабочая относительная влажность	0% – 90% (без образования конденсата)			
Высота над уровнем моря, м	0 – 3000	0 – 3000	0 – 3000	0 – 3000
Температура хранения	–20°C ~ +50°C	–20°C ~ +50°C	–20°C ~ +50°C	–20°C ~ +50°C
Относительная влажность хранения	0% – 90%	0% – 90%	0% – 90%	0% – 90%
Тепловыделение, Ватт/час	11,71	11,71	11,71	11,71
Длина кабеля питания, м	1,2	1,2	1,2	1,2



### СПЕЦИАЛЬНАЯ СЕРИЯ – ГИБКИЙ ПОДХОД К ВЫБОРУ МОЩНОСТИ

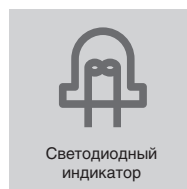
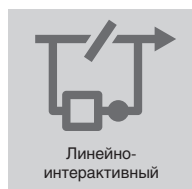

Серия ИБП UTI предоставляет домашним и офисным пользователям надежное резервное электропитание для персональных компьютеров, сетевого, коммуникационного оборудования, и других электронных устройств от перепадов, скачков, провалов напряжения и прочих инцидентов в электроснабжении. ИБП этой серии совместимы с генераторами, что предусматривает различные сценарии энергоснабжения при перебоях во внешнем электропитании. Автоматическое регулирование напряжения (AVR) стабилизирует сигнал неустойчивой электросети для обеспечения постоянного и безопасного питания ко всем подключенным устройствам, не используя батарею.

#### ПРИМЕНЕНИЕ

- ПК и рабочие станции
- Сетевые хранилища данных и серверы
- Домашние и офисные сетевые устройства
- Телефоны/факсы/модемы
- Видео- и аудио-аппаратура
- Домашние кинотеатры
- Системы видео-наблюдения
- POS-терминалы

#### ОСОБЕННОСТИ СЕРИИ

- Линейно-интерактивный ИБП
- Автоматическая регулировка напряжения (AVR)
- Автоматический перезапуск / Автозарядка
- Совместимость с генераторами
- Корпус из огнестойкого пластика
- Настраиваемые звуковые оповещения
- Фильтрация электромагнитных помех
- Интеллектуальное зарядное устройство для батарей

#### ОБОЗНАЧЕНИЯ

1. Индикатор включения
2. Кнопка включения/выключения
3. Выходные розетки
4. Кабель питания

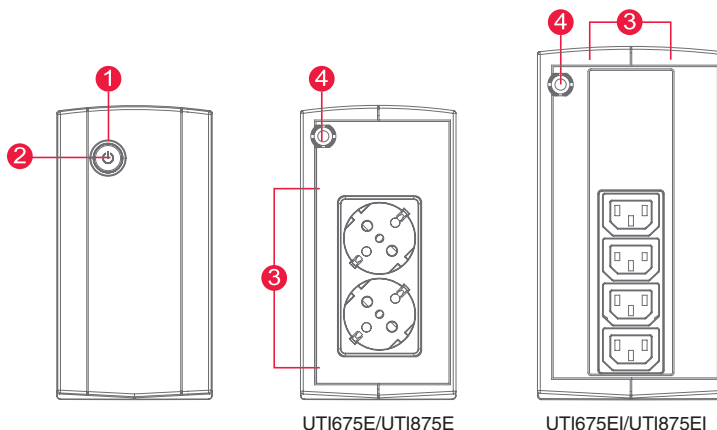

UTI675E/UTI875E

UTI675E/UTI875E1

МОДЕЛЬ	UTI675E	UTI875E	UTI675EI	UTI875EI
Общие характеристики				
Топология ИБП	Линейно-интерактивный	Линейно-интерактивный	Линейно-интерактивный	Линейно-интерактивный
Вход				
Напряжение, В	220/230/240	220/230/240	220/230/240	220/230/240
Диапазон входного напряжения, В	165 – 290	165 – 290	165 – 290	165 – 290
Диапазон входной частоты, Гц	45 – 65	45 – 65	45 – 65	45 – 65
Номинальный входной ток, А	2,95	3,86	2,95	3,86
Тип розеток	Schuko	Schuko	Schuko	Schuko
Выход				
Выходная мощность, ВА	675	875	675	875
Выходная мощность, Вт	360	425	360	425
Форма выходного напряжения	Аппроксимированная синусоида	Аппроксимированная синусоида	Аппроксимированная синусоида	Аппроксимированная синусоида
Выходное напряжение, В	220/230/240 ± 10%	220/230/240 ± 10%	220/230/240 ± 10%	220/230/240 ± 10%
Автоматическая регулировка напряжения	Повышение / Понижение	Повышение / Понижение	Повышение / Понижение	Повышение / Понижение
Выходная частота, Гц	50/60 ± 1% (автоопределение)	50/60 ± 1% (автоопределение)	50/60 ± 1% (автоопределение)	50/60 ± 1% (автоопределение)
Тип розеток	Schuko	Schuko	IEC C13	IEC C13
Количество розеток: общее	2	2	4	4
Розеток с батарейной поддержкой и фильтрацией	2	2	4	4
Розеток только с фильтрацией	–	–	–	–
Время переключения на батареи, мс	4	4	4	4
Батарея				
Время автономной работы на 60Вт нагрузки, мин	28	30	28	30
Время автономной работы на 90Вт нагрузки, мин	16	20	16	20
Тип батареи	Необслуживаемая свинцово-кислотная	Необслуживаемая свинцово-кислотная	Необслуживаемая свинцово-кислотная	Необслуживаемая свинцово-кислотная
Количество батарей	1	1	1	1
Возможность замены батарей	ЕСТЬ	ЕСТЬ	ЕСТЬ	ЕСТЬ
Типовое время перезарядки, ч	8	8	8	8
Внешний батарейный модуль	–	–	–	–
Сменная батарея	12В / 5Ач	12В / 5.5Ач	12В / 5Ач	12В / 5.5Ач
Количество сменных батарей	1	1	1	1
Защита от всплесков напряжения и фильтрация шумов				
Рейтинг энергии всплеска, Дж	125	125	125	125
Защита линии передачи данных RJ11/ RJ45	–	–	–	–
Подключение и управление				
Порт USB	–	–	–	–
Индикация	Включение, режим работы от батареи		Включение, режим работы от батареи	
Звуковые оповещения	Режим работы от батареи, Низкий уровень заряда, Перегрузка, Ошибки		Режим работы от батареи, Низкий уровень заряда, Перегрузка, Ошибки	
Программное обеспечение	НЕТ	НЕТ	НЕТ	НЕТ
Физические характеристики				
Форм-фактор	Tower	Tower	Tower	Tower
Модуль ИБП				
Габариты, мм (ШxВxГ)	84x159x252	84x159x252	84x159x252	84x159x252
Вес, кг	3,6	4,2	3,6	4,2
Условия окружающей среды				
Рабочая температура	0°C ~ 40°C	0°C ~ 40°C	0°C ~ 40°C	0°C ~ 40°C
Рабочая относительная влажность	0% – 90% (без образования конденсата)	0% – 90% (без образования конденсата)	0% – 90% (без образования конденсата)	0% – 90% (без образования конденсата)
Высота над уровнем моря, м	0 – 3000	0 – 3000	0 – 3000	0 – 3000
Температура хранения	–20°C ~ +50°C	–20°C ~ +50°C	–20°C ~ +50°C	–20°C ~ +50°C
Относительная влажность хранения	0% – 90%	0% – 90%	0% – 90%	0% – 90%
Тепловыделение, Ватт/час	11,71	11,71	11,71	11,71
Длина кабеля питания, м	1,2	1,2	1,2	1,2

### СОВРЕМЕННАЯ ТЕХНОЛОГИЯ ЗАРЯДА БАТАРЕЙ

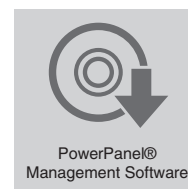
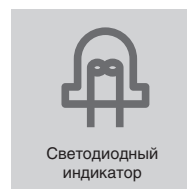

### Программное обеспечение PowerPanel® Personal Edition для управления питанием в режиме реального времени.

Серия ИБП UT предоставляет домашним и офисным пользователям надежное резервное электропитание для персональных компьютеров, сетевого, коммуникационного оборудования, и других электронных устройств от перепадов, скачков, провалов напряжения и прочих инцидентов в электроснабжении. ИБП из этой серии совместим с генератором, что предусматривает различные сценарии энергоснабжения при перебоях во внешнем электропитании. Автоматическое регулирование напряжения (AVR) стабилизирует сигнал неустойчивой электросети для обеспечения постоянного и безопасного питания ко всем подключенным устройствам, не используя батарею.

#### ПРИМЕНЕНИЕ

- Компьютеры, рабочие станции
- Телефоны/факсы/модемы
- Видео- и аудио-аппаратура
- Домашние кинотеатры
- Системы видео-наблюдения
- Сетевые хранилища данных
- Сетевые устройства
- Офисная оргтехника
- POS-терминалы

#### ОСОБЕННОСТИ СЕРИИ

- Линейно-интерактивный ИБП
- Автоматическая регулировка напряжения (AVR)
- Автоматический перезапуск / Автозарядка
- Совместимость с генераторами
- Корпус из огнестойкого пластика
- Настраиваемые звуковые оповещения
- Фильтрация электромагнитных помех
- Защита линии телефона/факса/модема/DSL/локальной сети
- Вертикальное исполнение
- Интеллектуальное зарядное устройство для батарей
- Световой индикатор состояния
- Подключение к ПК через USB-порт\*
- Программное обеспечение PowerPanel® Personal Edition\*

#### ОБОЗНАЧЕНИЯ

1. Индикатор включения
2. Кнопка включения/выключения
3. Индикаторы уровня заряда батарей
4. Выходные розетки
5. Разъем защиты слаботочных линий RJ11/RJ45
6. Входной предохранитель
7. Кабель питания
8. USB-порт

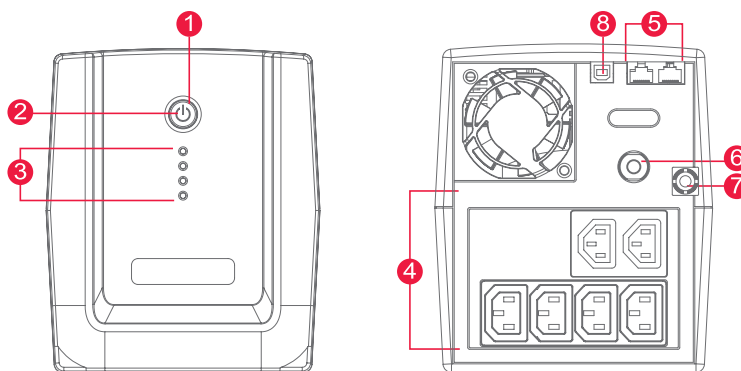

МОДЕЛЬ	UT1500EI	UT2200EI	UT1500E	UT2200E
<b>Общие характеристики</b>				
Топология ИБП	Линейно-интерактивный	Линейно-интерактивный	Линейно-интерактивный	Линейно-интерактивный
<b>Вход</b>				
Напряжение, В	220/230/240	220/230/240	220/230/240	220/230/240
Диапазон входного напряжения, В	165 – 290	165 – 290	165 – 290	165 – 290
Диапазон входной частоты, Гц	40 – 70	40 – 70	40 – 70	40 – 70
Номинальный входной ток, А	6,82	10	10	10
Тип розеток	Schuko	Schuko	Schuko	Schuko
<b>Выход</b>				
Выходная мощность, ВА	1500	2200	1500	2200
Выходная мощность, Вт	900	1320	900	1320
Форма выходного напряжения	Аппроксимированная синусоида	Аппроксимированная синусоида	Аппроксимированная синусоида	Аппроксимированная синусоида
Выходное напряжение, В	220/230/240 ± 10%	220/230/240 ± 10%	220/230/240 ± 10%	220/230/240 ± 10%
Автоматическая регулировка напряжения	Повышение / Понижение	Повышение / Понижение	Повышение / Понижение	Повышение / Понижение
Выходная частота, Гц	50/60 ± 1% (автоопределение)	50/60 ± 1% (автоопределение)	50/60 ± 1% (автоопределение)	50/60 ± 1% (автоопределение)
Тип розеток	IEC C13	IEC C13	Schuko	Schuko
Количество розеток: общее	6	6	4	4
Розеток с батарейной поддержкой и фильтрацией	4	4	4	4
Розеток только с фильтрацией	2	2	-	-
Время переключения на батареи, мс	4	4	4	4
<b>Батарея</b>				
Время автономной работы на 60Вт нагрузки, мин	90	95	90	95
Время автономной работы на 90Вт нагрузки, мин	60	70	60	70
Тип батареи	Необслуживаемая свинцово-кислотная	Необслуживаемая свинцово-кислотная	Необслуживаемая свинцово-кислотная	Необслуживаемая свинцово-кислотная
Количество батарей	2	2	2	2
Возможность замены батарей	ЕСТЬ	ЕСТЬ	ЕСТЬ	ЕСТЬ
Типовое время перезарядки, ч	8	8	8	8
Внешний батарейный модуль	-	-	-	-
Сменная батарея	12V/7.5AH	12V/9AH	12V/7.5AH	12V/9AH
Количество сменных батарей	2	2	2	2
<b>Защита от всплесков напряжения и фильтрация шумов</b>				
Рейтинг энергии всплеска, Дж	125	125	125	125
Защита линии передачи данных RJ11/RJ45	1 вход / 1 выход	1 вход / 1 выход	1 вход / 1 выход	1 вход / 1 выход
<b>Подключение и управление</b>				
Порт USB	ЕСТЬ	ЕСТЬ	ЕСТЬ	ЕСТЬ
Индикация	Включение, режим работы от батареи, заряд батареи			
Звуковые оповещения	Режим работы от батареи, Низкий уровень заряда, Перегрузка, Ошибки			
Программное обеспечение	PowerPanel® Personal Edition	PowerPanel® Personal Edition	PowerPanel® Personal Edition	PowerPanel® Personal Edition
<b>Физические характеристики</b>				
Форм-фактор	Tower	Tower	Tower	Tower
<b>Модуль ИБП</b>				
Габариты, мм (ШxВxГ)	148x178x298	148x178x298	148x178x298	148x178x298
Вес, кг	9,1	10,8	9,1	10,8
<b>Условия окружающей среды</b>				
Рабочая температура	0°C ~ 40°C	0°C ~ 40°C	0°C ~ 40°C	0°C ~ 40°C
Рабочая относительная влажность	0% – 90% (без образования конденсата)	0% – 90% (без образования конденсата)	0% – 90% (без образования конденсата)	0% – 90% (без образования конденсата)
Высота над уровнем моря, м	0 – 3000	0 – 3000	0 – 3000	0 – 3000
Температура хранения	-20°C ~ +50°C	-20°C ~ +50°C	-20°C ~ +50°C	-20°C ~ +50°C
Относительная влажность хранения	0% – 90%	0% – 90%	0% – 90%	0% – 90%
Тепловыделение, ВТУ/ч	102	170	102	170





### ЭКОНОМИЯ ДО 80% С ТЕХНОЛОГИЕЙ GREENPOWER UPS™

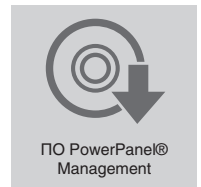
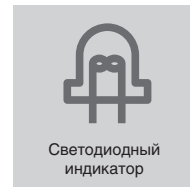

### Новое поколение линейно-интерактивных ИБП с реализованной прогрессивной технологией CyberPower – GreenPower UPS, позволяющей экономить до 80% затрат на электроэнергию.

Низкий расход электроэнергии снижает общую стоимость владения устройством, что экономически выгодно и домашнему и корпоративному пользователю. Серия UTG может стать отличным решением для защиты компьютера, мелкого сетевого оборудования, офисной техники, аудио и видеооборудования, сетевых хранилищ. Встроенный стабилизатор напряжения (AVR) и широкий диапазон входного напряжения позволяют реже задействовать батареи и тем самым бережно относиться к их ресурсу. Во всех моделях серии реализована возможность подключения по USB и защита канала передачи данных RJ11/RJ45 с гарантированно высокой скоростью работы.

#### ПРИМЕНЕНИЕ

- ПК и рабочие станции
- Сетевые хранилища данных и серверы
- Домашние и офисные сетевые устройства
- Телефоны/факсы/модемы
- Видео- и аудио-аппаратура
- Домашние кинотеатры
- Системы видео-наблюдения
- POS-терминалы

#### ОСОБЕННОСТИ СЕРИИ

- Линейно-интерактивный ИБП
- Автоматическая регулировка напряжения (AVR)
- EMI и RFI фильтрация
- Технология сохранения энергии GreenPower UPS™
- Подключение по USB, защита по RJ11/RJ45
- Высокая скорость передачи данных
- Автоматический перезапуск / Автозарядка
- Совместимость с генераторами
- Настраиваемые звуковые оповещения
- Фильтрация электромагнитных помех
- Интеллектуальное зарядное устройство для батарей

#### ОБОЗНАЧЕНИЯ

1. Кнопка включения/выключения
2. Светодиодный индикатор состояния
3. USB порт
4. Розетки с батарейной поддержкой
5. Защита слаботочных линий RJ11/RJ45
6. Разъем кабеля питания
7. Тепловой предохранитель

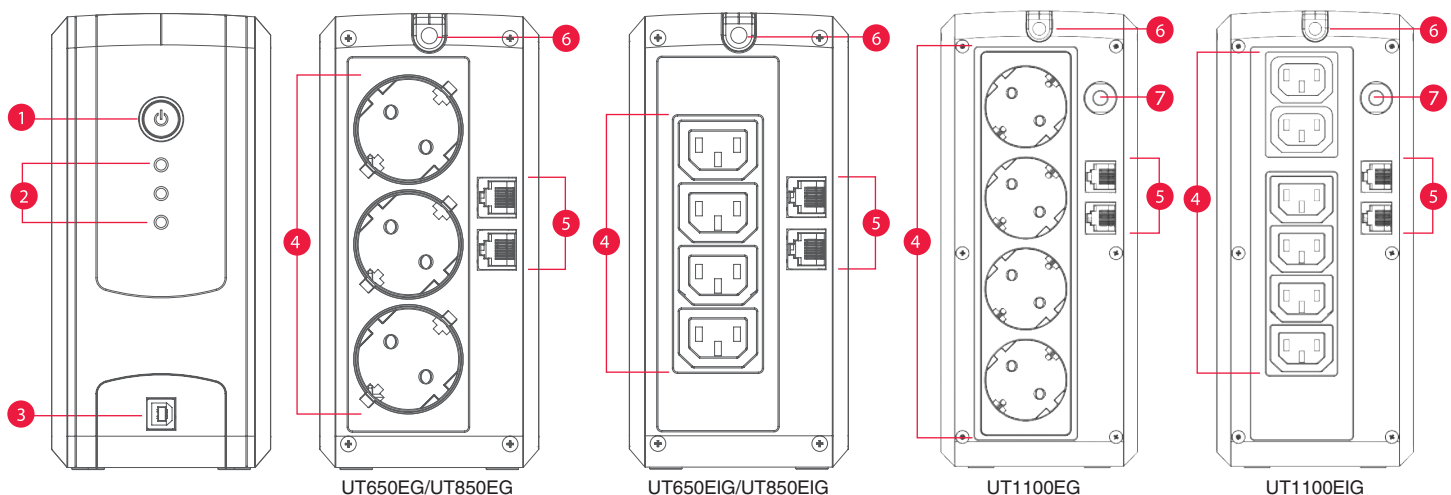

UT650EG/UT850EG

UT650EIG/UT850EIG

UT1100EG

UT1100EIG

МОДЕЛЬ	UT650EG   UT650EIG	UT850EG   UT850EIG	UT1100EG   UT1100EIG
Общие характеристики			
Топология ИБП	Линейно-интерактивный	Линейно-интерактивный	Линейно-интерактивный
Вход			
Напряжение, В	220/230/240	220/230/240	220/230/240
Диапазон входного напряжения, В	165 – 290	165 – 290	165 – 290
Диапазон входной частоты, Гц	45 – 65	45 – 65	45 – 65
Номинальный входной ток, А	2,95	3,86	4,56
Тип розеток	Schuko	Schuko	Schuko
Выход			
Выходная мощность, ВА	650	850	1100
Выходная мощность, Вт	390	480	660
Форма выходного напряжения	Аппроксимированная синусоида	Аппроксимированная синусоида	Аппроксимированная синусоида
Выходное напряжение, В	220/230/240 ± 10%	220/230/240 ± 10%	220/230/240 ± 10%
Автоматическая регулировка напряжения	Повышение / Понижение	Повышение / Понижение	Повышение / Понижение
Выходная частота, Гц	50/60 ± 1% (автоопределение)	50/60 ± 1% (автоопределение)	50/60 ± 1% (автоопределение)
Тип розеток	Schuko   IEC C13	Schuko   IEC C13	Schuko   IEC C13
Количество розеток: общее	3   4	3   4	3   6
Розеток с батарейной поддержкой и фильтрацией	3   4	3   4	3   6
Розеток только с фильтрацией	–	–	–
Время переключения на батареи, мс	4	4	4
Батарея			
Время автономной работы на 60Вт нагрузки, мин	28	30	65
Время автономной работы на 90Вт нагрузки, мин	16	20	43
Тип батареи	Необслуживаемая свинцово-кислотная	Необслуживаемая свинцово-кислотная	Необслуживаемая свинцово-кислотная
Количество батарей	1	1	1
Возможность замены батарей	ЕСТЬ	ЕСТЬ	ЕСТЬ
Типовое время перезарядки, ч	8	8	6
Внешний батарейный модуль	–	–	–
Сменная батарея	12В / 7Ач	12В / 7Ач	12В / 5Ач
Количество сменных батарей	1	1	2
Защита от всплесков напряжения и фильтрация шумов			
Рейтинг энергии всплеска, Дж	125	125	125
Защита линии передачи данных RJ11/RJ45	1 вход / 1 выход	1 вход / 1 выход	1 вход / 1 выход
Подключение и управление			
Порт USB	Да	Да	Да
Индикация	Питание, работа от сети, работа от АКБ, режим энергосбережения, АКБ разряжена, перегрузка, ошибка		
Звуковые оповещения	Режим работы от батареи, Низкий уровень заряда, Перегрузка, Ошибки		
Программное обеспечение	PowerPanel® Personal Edition	PowerPanel® Personal Edition	PowerPanel® Personal Edition
Физические характеристики			
Форм-фактор	Tower	Tower	Tower
Модуль ИБП			
Габариты, мм (ШхВхГ)	84x174x280	84x174x280	95x220x307
Вес, кг	4,0	4,4	6,9
Условия окружающей среды			
Рабочая температура	0°C ~ 40°C	0°C ~ 40°C	0°C ~ 40°C
Рабочая относительная влажность	0% – 90% (без образования конденсата)	0% – 90% (без образования конденсата)	0% – 90% (без образования конденсата)
Высота над уровнем моря, м	0 – 3000	0 – 3000	0 – 3000
Температура хранения	-20°C ~ +50°C	-20°C ~ +50°C	-20°C ~ +50°C
Относительная влажность хранения	0% – 90%	0% – 90%	0% – 90%



### ГИБКИЕ ВОЗМОЖНОСТИ МОНТАЖА

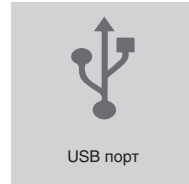

### GreenPower UPS™ помогает значительно снизить расходы на электроэнергию.

Серия BRICs предоставляет домашним и офисным пользователям надежное резервное электропитание для компьютеров, сетевого, коммуникационного оборудования и других электронных устройств от перепадов, скачков, провалов напряжения и прочих инцидентов в электроснабжении. Для повышения производительности и минимизации потребления электроэнергии серия разработана с использованием технологии GreenPower UPS™, которая помогает значительно снизить расходы на электроэнергию по сравнению с обычными ИБП. Серия BRICs с автоматическим регулированием напряжения (AVR), обеспечивает постоянное и безопасное питание подключенного оборудования. Модели оснащены кабельным фиксатором для поддержания аккуратного рабочего пространства.

#### ПРИМЕНЕНИЕ

- Компьютеры, рабочие станции
- Телефоны/факсы/модемы
- Видео- и аудио-аппаратура
- Домашние кинотеатры
- Системы видео-наблюдения
- Сетевые хранилища данных
- Сетевые устройства
- Офисная оргтехника
- POS-терминалы

#### ОСОБЕННОСТИ СЕРИИ

- Линейно-интерактивный ИБП
- Автоматическая регулировка напряжения (AVR)
- Технология GreenPower UPS™
- Автоматический перезапуск / Автозарядка
- Корпус из огнестойкого пластика
- Настраиваемые звуковые оповещения
- Фиксатор для кабелей в комплекте
- Фильтрация электромагнитных помех
- Защита линии телефона/факса/модема/DSL/локальной сети
- Горизонтальное/настенное размещение
- Батареи заменяемые пользователем
- Индикатор состояния
- ЖК-дисплей
- Порт зарядки для USB-устройств
- Подключение к ПК через USB-порт
- Программное обеспечение PowerPanel®

#### ОБОЗНАЧЕНИЯ

1. Индикатор включения
2. Кнопка включения/выключения
3. ЖК-дисплей
4. Функциональная клавиша
5. Розетки с батарейной поддержкой
6. Розетки с защитой от всплесков напряжения
7. Разъем защиты слаботочных линий RJ11/RJ45
8. Порт зарядки USB-устройств
9. Кабельный фиксатор
10. Входной предохранитель
11. Кабель питания
12. USB-порт

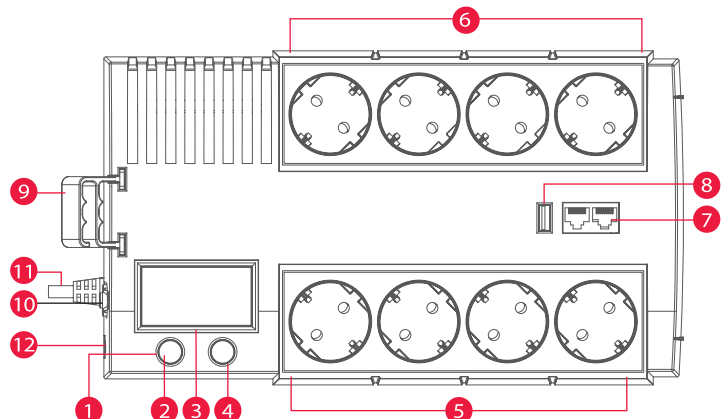

МОДЕЛЬ	BR700ELCD	BR1000ELCD	BR1200ELCD
<b>Общие характеристики</b>			
Топология ИБП	Линейно-интерактивный	Линейно-интерактивный	Линейно-интерактивный
Режим энергосбережения	ЕСТЬ	ЕСТЬ	ЕСТЬ
<b>Вход</b>			
Напряжение, В	220/230/240	220/230/240	220/230/240
Диапазон входного напряжения, В	165 – 290	165 – 290	165 – 290
Диапазон входной частоты, Гц	45 – 65	45 – 65	45 – 65
Номинальный входной ток, А	3,18	4,32	5,45
Тип розеток	Schuko	Schuko	Schuko
<b>Выход</b>			
Выходная мощность, ВА	700	1000	1200
Выходная мощность, Вт	420	600	720
Форма выходного напряжения	Аппроксимированная синусоида	Аппроксимированная синусоида	Аппроксимированная синусоида
Выходное напряжение, В	220 – 240	220 – 240	220 – 240
Автоматическая регулировка напряжения	Повышение / Понижение	Повышение / Понижение	Повышение / Понижение
Выходная частота, Гц	50/60 ± 1%	50/60 ± 1%	50/60 ± 1%
Тип розеток	Schuko	Schuko	Schuko
Количество розеток: общее	8	8	8
Розеток с батарейной поддержкой и фильтрацией	4	4	4
Розеток только с фильтрацией	4	4	4
Зарядный порт USB	ЕСТЬ	ЕСТЬ	ЕСТЬ
Время переключения на батареи, мс	4	4	4
<b>Батарея</b>			
Время автономной работы на 60Вт нагрузки, мин	47	60	80
Время автономной работы на 90Вт нагрузки, мин	28	42	51
Тип батареи	Необслуживаемая свинцово-кислотная	Необслуживаемая свинцово-кислотная	Необслуживаемая свинцово-кислотная
Количество батарей	1	1	2
Возможность замены батарей	ЕСТЬ	ЕСТЬ	ЕСТЬ
Типовое время перезарядки, ч	8	8	8
Внешний батарейный модуль	–	–	–
Сменная батарея	12V/7.2AH	12В / 9Ач	12V/5.8AH
Количество сменных батарей	1	1	2
<b>Защита от всплесков напряжения и фильтрация шумов</b>			
Рейтинг энергии всплеска, Дж	125	125	125
Защита линии передачи данных RJ11/RJ45	1 вход / 1 выход (комбинированный)	1 вход / 1 выход (комбинированный)	1 вход / 1 выход (комбинированный)
<b>Подключение и управление</b>			
Панель управления с ЖК-дисплеем	ЕСТЬ	ЕСТЬ	ЕСТЬ
Порт USB	ЕСТЬ	ЕСТЬ	ЕСТЬ
Индикация	ЕСТЬ	ЕСТЬ	ЕСТЬ
Звуковые оповещения	Режим работы от батареи, Низкий уровень заряда, Перегрузка, Ошибки		
Программное обеспечение	PowerPanel® Personal Edition	PowerPanel® Personal Edition	PowerPanel® Personal Edition
<b>Физические характеристики</b>			
Форм-фактор	Brick	Brick	Brick
<b>Модуль ИБП</b>			
Габариты, мм (ШхВхГ)	166x118x288	166x118x288	166x118x288
Вес, кг	5,3	6,5	8,2
<b>Условия окружающей среды</b>			
Рабочая температура	0°C ~ 40°C	0°C ~ 40°C	0°C ~ 40°C
Рабочая относительная влажность	0% – 90% (без образования конденсата)	0% – 90% (без образования конденсата)	0% – 90% (без образования конденсата)
Высота над уровнем моря, м	0 – 3000	0 – 3000	0 – 3000
Температура хранения	-20°C ~ +50°C	-20°C ~ +50°C	-20°C ~ +50°C
Относительная влажность хранения	0% – 90%	0% – 90%	0% – 90%
Тепловыделение, BTU/ч	71	102	137



### ЭКОНОМИЯ ЭЛЕКТРОЭНЕРГИИ С ТЕХНОЛОГИЕЙ GREENPOWER UPS™

<p>Линейно-интерактивный</p>	<p>Энергосберегающая технология</p>	<p>Автоматический регулятор напряжения (AVR)</p>	<p>Защита от всплесков и импульсов</p>	<p>ЖК дисплей</p>	<p>PowerPanel® Personal Edition Software</p>
------------------------------	-------------------------------------	--	--	-------------------	--

### ИБП с технологией GreenPower UPS обеспечивает надежное резервное питание оборудования и помогает сократить затраты на электроэнергию.

Идеальное решение для дома и офиса. Серия Value Pro использует линейно-интерактивную топологию с функцией автоматического регулирования напряжения (AVR) для обеспечения стабилизированного питания подключенной нагрузки. ИБП оснащены многофункциональным ЖК-дисплеем для отображения информации о состоянии самого ИБП и сети. Защита линии передачи данных защищает телефоны, сетевое и коммуникационное оборудование от помех и скачков напряжения, а также обеспечивает скорость передачи данных 1 Гбит / с. Программное обеспечение позволяет вести мониторинг и настройку ИБП в реальном времени.

#### ПРИМЕНЕНИЕ

- Компьютеры, рабочие станции
- Системы видеонаблюдения
- Сетевое оборудование
- Офисное оборудование

#### ОСОБЕННОСТИ СЕРИИ

- Линейно-интерактивная топология
- Автоматическая регулировка напряжения (AVR)
- Защита от помех и перенапряжений
- ЖК дисплей
- Напольное исполнение
- Энергосберегающая технология GreenPower UPS™
- Защита от перегрузки
- Защита ЛВС
- Управляющее ПО PowerPanel®

#### ОСОБЕННОСТИ КОНСТРУКЦИИ

1. Индикатор включения
2. Кнопка включения/выключения
3. ЖК дисплей
4. Функциональные кнопки
5. Розетки с батарейной поддержкой и защитой от скачков напряжения
6. Разъем защиты ЛВС RJ11/RJ45
7. Входной предохранитель
8. Входной разъем питания
9. USB порт
10. COM порт
11. Розетки с защитой от скачков напряжения

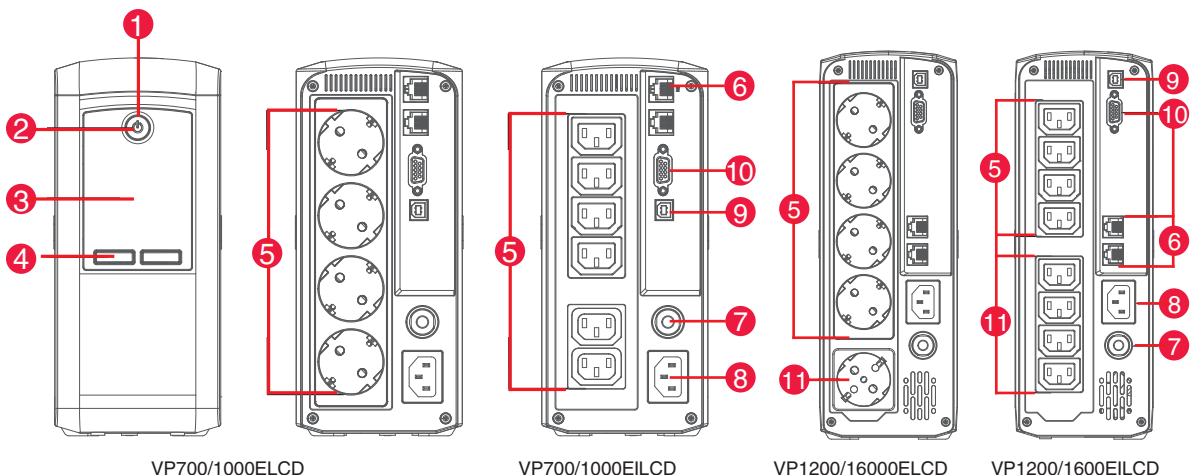

VP700/1000ELCD

VP700/1000EILCD

VP1200/16000ELCD

VP1200/16000EILCD

Наименование модели	VP700E(I)LCD	VP1000E(I)LCD	VP1200E(I)LCD	VP1600E(I)LCD
<b>Общее</b>				
Топология ИБП	Линейно-интерактивный	Линейно-интерактивный	Линейно-интерактивный	Линейно-интерактивный
Технология энергосбережения	GreenPower UPS™			
<b>Вход</b>				
Номинальное входное напряжение (В)	230 ± 10%	230 ± 10%	230 ± 10%	230 ± 10%
Диапазон входных напряжений (В)	167 ~ 295	167 ~ 295	167 ~ 295	167 ~ 295
Входная частота (Гц)	50 ± 5, 60 ± 5	50 ± 5, 60 ± 5	50 ± 5, 60 ± 5	50 ± 5, 60 ± 5
Номинальный входной ток (А)	3.04	4.35	5.2	6.96
Тип входного разъема	IEC C14	IEC C14	IEC C14	IEC C14
<b>Выход</b>				
Мощность (ВА)	700	1000	1200	1600
Мощность (Вт)	390	550	720	960
Форма выходного сигнала при работе от АКБ	Апроксимированная синусоида	Апроксимированная синусоида	Апроксимированная синусоида	Апроксимированная синусоида
Напряжение при работе от АКБ(В)	230 ± 10%	230 ± 10%	230 ± 10%	230 ± 10%
Частота при работе от АКБ (Гц)	50 ± 1%, 60 ± 1%	50 ± 1%, 60 ± 1%	50 ± 1%, 60 ± 1%	50 ± 1%, 60 ± 1%
Автоматический регулятор напряжения (AVR)	одно повышение, одно понижение	одно повышение, одно понижение	одно повышение, одно понижение	одно повышение, одно понижение
Защита от перегрузки	Тепловой предохранитель	Тепловой предохранитель	Тепловой предохранитель	Тепловой предохранитель
Кол-во выходных разъемов	4 x Schuko или 6 x IEC C13	4 x Schuko или 6 x IEC C13	5 x Schuko или 8 x IEC C13	5 x Schuko или 8 x IEC C13
Тип выходных разъемов	4 x Schuko или 6 x IEC C13	4 x Schuko или 6 x IEC C13	5 x Schuko или 8 x IEC C13	5 x Schuko или 8 x IEC C13
Разъемы с батарейной поддержкой	4 x Schuko или 6 x IEC C13	4 x Schuko или 6 x IEC C13	4 x Schuko или 4 x IEC C13	4 x Schuko или 4 x IEC C13
Разъемы только с защитой от всплесков напряжения	-	-	1 x Schuko или 4 x IEC C13	1 x Schuko или 4 x IEC C13
Типовое время переключения (мс)	4	4	4	4
<b>Батарея</b>				
Время работы на 50% нагрузки (мин)	10	9	12	11
Время работы на 100% нагрузки (мин)	1	1	4	2
Типовое время перезарядки АКБ (часов)	8	8	8	8
Возможность замены пользователем	Нет	Нет	Нет	Нет
Тип АКБ	Герметизированная свинцово-кислотная	Герметизированная свинцово-кислотная	Герметизированная свинцово-кислотная	Герметизированная свинцово-кислотная
<b>Защита от всплесков и фильтрация</b>				
Рейтинг энергии всплеска (Дж)	450	450	450	450
Фильтрация и защита от ЭМИ	Да	Да	Да	Да
Защита ЛПД RJ11/RJ45 (комбинированный)	1-вход, 1-выход	1-вход, 1-выход	1-вход, 1-выход	1-вход, 1-выход
<b>Управление и связь</b>				
ЖК панель	Да	Да	Да	Да
Светодиодная индикация	ИБП включен	ИБП включен	ИБП включен	ИБП включен
USB порт	1	1	1	1
COM порт	Да	Да	Да	Да
Звуковая сигнализация	Работа от АКБ, АКБ разряжена, Перегрузка, Неисправность			
Управляющее ПО	PowerPanel® Personal	PowerPanel® Personal	PowerPanel® Personal	PowerPanel® Personal
Формфактор	Башня	Башня	Башня	Башня
<b>Физические характеристики ИБП</b>				
Размеры (ШxВxГ) (мм.)	100 x 227 x 260	100 x 227 x 260	100 x 281 x 355	100 x 281 x 355
Вес (кг.)	5.14	6.23	9.62	10.42
<b>Окружающая среда</b>				
Рабочая температура (°C)	0 ~ 40	0 ~ 40	0 ~ 40	0 ~ 40
Рабочая влажность (без конденсата) (%)	0 ~ 90	0 ~ 90	0 ~ 90	0 ~ 90
Тепловыделение (БТЕ/ч)	9.5	23.9	74	68
<b>Сертификаты</b>				
Сертификаты	CE, EAC	CE, EAC	CE, EAC	CE, EAC
RoHS	Да	Да	Да	Да





### ЭКОНОМИЯ ЭЛЕКТРОЭНЕРГИИ С ТЕХНОЛОГИЕЙ GREENPOWER UPS

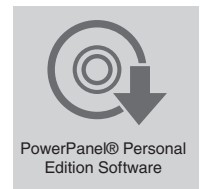
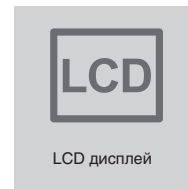

### Технология экономии электроэнергии GreenPower UPS™ и автоматическая регулировка напряжения

Линейно-интерактивные ИБП серии Value предназначены для защиты персональных компьютеров и рабочих станций от основных неполадок с электропитанием: высоковольтных выбросов, электромагнитных и радиочастотных помех, понижений, повышений и полного исчезновения напряжения в электросети. Модели этой серии оснащены автоматическим выключателем для защиты от перегрузки и короткого замыкания. При коротком замыкании на выходе происходит немедленное отключение от нагрузки. Реализована возможность мониторинга состояния сети в режиме реального времени посредством ПО PowerPanel® Personal Edition.

#### ПРИМЕНЕНИЕ

- Компьютеры, рабочие станции
- Телефоны/факсы/модемы
- Видео- и аудио-аппаратура
- Домашние кинотеатры
- Системы видео-наблюдения
- Сетевые хранилища данных
- Сетевые устройства
- Офисная оргтехника
- POS-терминалы

#### ОСОБЕННОСТИ СЕРИИ

- Линейно-интерактивный ИБП
- Автоматическая регулировка напряжения (AVR)
- Технология GreenPower UPS™
- Автоматический перезапуск / Автозарядка
- Корпус из огнестойкого пластика
- Настраиваемые звуковые оповещения
- Фильтрация электромагнитных помех
- Защита линии телефона/факса/модема/DSL/локальной сети
- Вертикальное исполнение
- ЖК-дисплей
- Подключение к ПК через порты USB и RS-232
- Программное обеспечение PowerPanel® Personal Edition

#### ОБОЗНАЧЕНИЯ

1. Кнопка включения/выключения
2. ЖК-дисплей
3. Функциональная клавиша
4. Выходные розетки
5. Разъем защиты слаботочных линий RJ11/RJ45
6. Входной предохранитель
7. Разъем кабеля питания
8. USB-порт
9. Последовательный порт (RS-232)

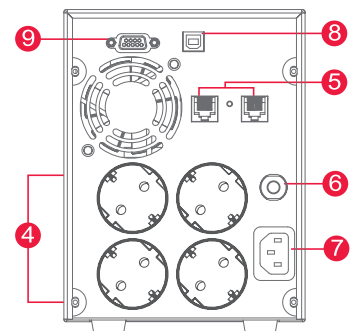
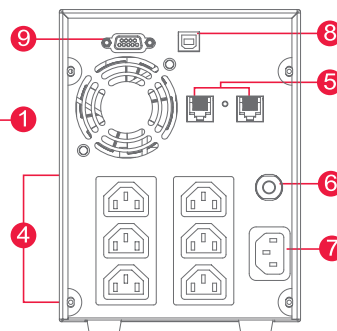
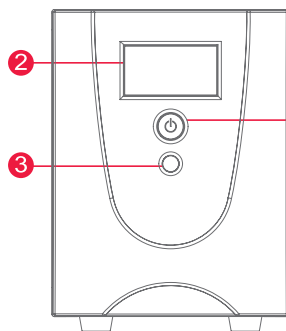



МОДЕЛЬ	Value 1200EILCD	Value 1500EILCD	Value 2200EILCD	Value 1200ELCD	Value 1500ELCD	Value 2200ELCD
Общие характеристики						
Топология ИБП	Линейно-интерактивный	Линейно-интерактивный	Линейно-интерактивный	Линейно-интерактивный	Линейно-интерактивный	Линейно-интерактивный
Режим энергосбережения	ЕСТЬ	ЕСТЬ	ЕСТЬ	ЕСТЬ	ЕСТЬ	ЕСТЬ
Вход						
Напряжение, В	220/230/240	220/230/240	220/230/240	220/230/240	220/230/240	220/230/240
Диапазон входного напряжения, В	165 – 280	165 – 280	165 – 280	165 – 280	165 – 280	165 – 280
Диапазон входной частоты, Гц	45 – 65	45 – 65	45 – 65	45 – 65	45 – 65	45 – 65
Номинальный входной ток, А	5,45	6,82	10	5	7	10
Тип розеток	IEC	IEC	IEC	Schuko	Schuko	Schuko
Выход						
Выходная мощность, ВА	1200	1500	2200	1200	1500	2200
Выходная мощность, Вт	720	900	1320	720	900	1320
Форма выходного напряжения	Аппроксимированная синусоида	Аппроксимированная синусоида	Аппроксимированная синусоида	Аппроксимированная синусоида	Аппроксимированная синусоида	Аппроксимированная синусоида
Выходное напряжение, В	220/230/240 ± 10%	220/230/240 ± 10%	220/230/240 ± 10%	220/230/240 ± 10%	220/230/240 ± 10%	220/230/240 ± 10%
Выходное напряжение, В	220 – 240	220 – 240	220 – 240	220 – 240	220 – 240	220 – 240
Автоматическая регулировка напряжения	Повышение / Понижение	Повышение / Понижение	Повышение / Понижение	Повышение / Понижение	Повышение / Понижение	Повышение / Понижение
Выходная частота, Гц	50/60 ± 1%	50/60 ± 1%	50/60 ± 1%	50/60 ± 1%	50/60 ± 1%	50/60 ± 1%
Тип розеток	IEC C13	IEC C13	IEC C13	Schuko	Schuko	Schuko
Количество розеток: общее	6	6	6	4	4	4
Розеток с батарейной поддержкой и фильтрацией	6	6	6	4	4	4
Время переключения на батареи, мс	4	4	4	4	4	4
Батарея						
Время автономной работы на 50% нагрузки, мин	8	10	6	8	10	6
Время автономной работы на 100% нагрузки, мин	2	2	1	2	2	1
Тип батареи	Необслуживаемая свинцово-кислотная	Необслуживаемая свинцово-кислотная	Необслуживаемая свинцово-кислотная	Необслуживаемая свинцово-кислотная	Необслуживаемая свинцово-кислотная	Необслуживаемая свинцово-кислотная
Количество батарей	2	2	2	2	2	2
Возможность замены батарей	ЕСТЬ	ЕСТЬ	ЕСТЬ	ЕСТЬ	ЕСТЬ	ЕСТЬ
Типовое время перезарядки, ч	8	8	8	8	8	8
Сменная батарея	12V/7.2AH	12V/9AH	12V/9AH	12V/7.2AH	12V/9AH	12V/9AH
Количество сменных батарей	2	2	2	2	2	2
Защита от всплесков напряжения и фильтрация шумов						
Рейтинг энергии всплеска, Дж	125	125	125	125	125	125
Защита линии передачи данных RJ11/RJ45	1 вход / 1 выход	1 вход / 1 выход	1 вход / 1 выход	1 вход / 1 выход	1 вход / 1 выход	1 вход / 1 выход
Подключение и управление						
Панель управления с ЖК-дисплеем	ЕСТЬ	ЕСТЬ	ЕСТЬ	ЕСТЬ	ЕСТЬ	ЕСТЬ
Порт USB	ЕСТЬ	ЕСТЬ	ЕСТЬ	ЕСТЬ	ЕСТЬ	ЕСТЬ
Последовательный порт (RS-232)	ЕСТЬ	ЕСТЬ	ЕСТЬ	ЕСТЬ	ЕСТЬ	ЕСТЬ
Индикация	–	–	–	–	–	–
Звуковые оповещения	Режим работы от батареи, Низкий уровень заряда, Перегрузка, Ошибки			Режим работы от батареи, Низкий уровень заряда, Перегрузка, Ошибки		
Программное обеспечение	PowerPanel® Personal Edition					
Физические характеристики						
Форм-фактор	Tower	Tower	Tower	Tower	Tower	Tower
Модуль ИБП						
Габариты, мм (ШxВxГ)	140 x 180 x 326	140 x 180 x 326	140 x 180 x 326	140 x 180 x 326	140 x 180 x 326	140 x 180 x 326
Вес, кг	11,2	13,2	14,5	11,2	13,2	14,5
Условия окружающей среды						
Рабочая температура	0°C ~ 40°C	0°C ~ 40°C	0°C ~ 40°C	0°C ~ 40°C	0°C ~ 40°C	0°C ~ 40°C
Рабочая относительная влажность	10% – 95% (без образования конденсата)					
Высота над уровнем моря, м	0 – 3000	0 – 3000	0 – 3000	0 – 3000	0 – 3000	0 – 3000
Температура хранения	–15°C ~ 45°C	–15°C ~ 45°C	–15°C ~ 45°C	–15°C ~ 45°C	–15°C ~ 45°C	–15°C ~ 45°C
Относительная влажность хранения	10% – 95%	10% – 95%	10% – 95%	10% – 95%	10% – 95%	10% – 95%
Тепловыделение, Ватт/час	48,91	57,99	65,90	48,91	57,99	65,90



### ЭЛЕГАНТНЫЙ ИБП С ЧИСТОЙ СИНУСОИДОЙ

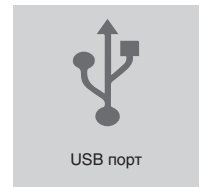
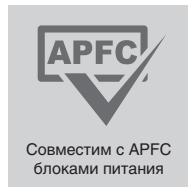

### Чистая синусоида выходного напряжения в сочетании с технологией сбережения энергии GreenPower UPS™

Элегантные модели серии PFC имеют репутацию надежного, функционального устройства, подходящие для домашнего и корпоративного пользователя. Это хорошее решение для защиты компьютеров, небольших серверов, хранилищ данных, видео и аудио аппаратуры, систем видеонаблюдения и другой, в том числе, чувствительной техники. Кроме этого, модели серии PFC SINEWAVE поддерживают работу с оборудованием, в котором применяются блоки питания с активным корректором мощности. Оснащены автоматическим выключателем для защиты от перегрузки и короткого замыкания. Реализована возможность мониторинга состояния сети в режиме реального времени посредством ПО PowerPanel® Personal Edition. На передней панели расположены порты зарядки USB-устройств.

#### ПРИМЕНЕНИЕ

- Компьютеры, рабочие станции
- Телефоны/факсы/модемы
- Видео- и аудио-аппаратура
- Домашние кинотеатры
- Системы видео-наблюдения
- Сетевые хранилища данных
- Сетевые устройства
- Принтеры и офисная оргтехника
- POS-терминалы

#### ОСОБЕННОСТИ СЕРИИ

- Линейно-интерактивный ИБП
- Чистая синусоида на выходе ИБП
- Автоматическая регулировка напряжения (AVR)
- Технология GreenPower UPS™
- Автоматический перезапуск / Автозарядка
- Корпус из огнестойкого пластика
- Настраиваемые звуковые оповещения
- Фильтрация электромагнитных помех

- Защита линии телефона/факса/модема/DSL/локальной сети
- Вертикальное исполнение
- Батареи, заменяемые пользователем
- Многофункциональный ЖК-дисплей
- Порт зарядки USB-устройств\*
- Подключение к ПК через порты USB
- Программное обеспечение PowerPanel® Personal Edition

\* В отдельных моделях

#### ОБОЗНАЧЕНИЯ

1. Индикатор включения
2. Кнопка включения/выключения
3. ЖК-дисплей
4. Функциональная клавиша
5. Выходные розетки
6. Разъем защиты слаботочных линий RJ11/RJ45
7. Порт зарядки USB-устройств
8. Входной предохранитель
9. Разъем кабеля питания
10. USB-порт
11. Последовательный порт (RS-232)

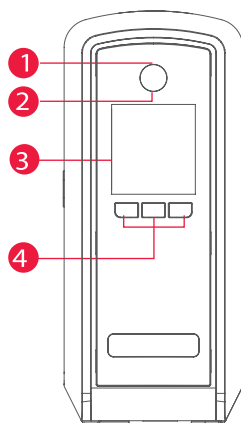

CP900EPFCLCD

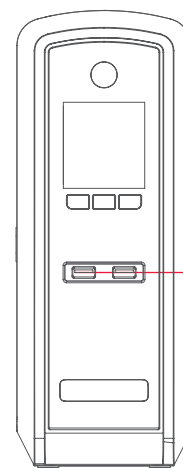
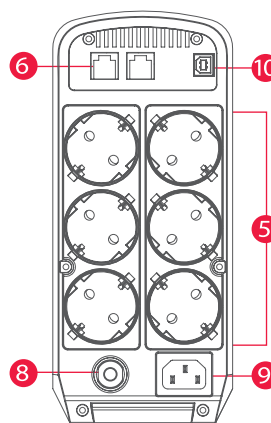

CP1300EPFCLCD/ CP1500EPFCLCD

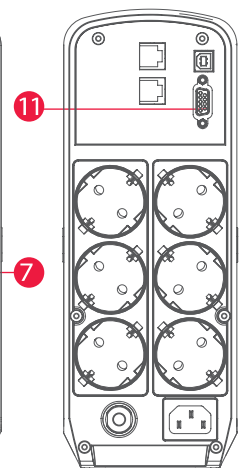

МОДЕЛЬ	CP900EPFCLCD	CP1300EPFCLCD	CP1500EPFCLCD
<b>Общие характеристики</b>			
Топология ИБП	Линейно-интерактивный	Линейно-интерактивный	Линейно-интерактивный
Режим энергосбережения	ЕСТЬ	ЕСТЬ	ЕСТЬ
Сертификат Energy Star	предоставляется по запросу	предоставляется по запросу	предоставляется по запросу
Совместимость с устройствами Active PFC	ЕСТЬ	ЕСТЬ	ЕСТЬ
<b>Вход</b>			
Напряжение, В	230	230	230
Диапазон входного напряжения, В	165 – 265	165 – 265	165 – 265
Диапазон входной частоты, Гц	50/60 ± 3 (автоопределение)	50/60 ± 3 (автоопределение)	50/60 ± 3 (автоопределение)
Номинальный входной ток, А	10	10	10
Тип розеток	Schuko	Schuko	Schuko
<b>Выход</b>			
Выходная мощность, ВА	900	1300	1500
Выходная мощность, Вт	540	780	900
Форма выходного напряжения	Чистая синусоида	Чистая синусоида	Чистая синусоида
Выходное напряжение, В	230 ± 10%	230 ± 10%	230 ± 10%
Автоматическая регулировка напряжения	Повышение	Повышение	Повышение
Выходная частота, Гц	50/60 ±1%	50/60 ±1%	50/60 ±1%
Тип розеток	Schuko	Schuko	Schuko
Количество розеток: общее	6	6	6
Розеток с батарейной поддержкой и фильтрацией	6	6	6
Розеток только с фильтрацией	0	0	0
Зарядных портов USB	–	2 по 5В/2.1А	2 по 5В/2.1А
Время переключения на батареи, мс	4 – 8	4 – 8	4 – 8
<b>Батарея</b>			
Время автономной работы на 50% нагрузки, мин	7	9	10
Время автономной работы на 100% нагрузки, мин	1	2	3
Тип батареи	Необслуживаемая свинцово-кислотная	Необслуживаемая свинцово-кислотная	Необслуживаемая свинцово-кислотная
Количество батарей	1	2	2
Возможность замены батарей	ЕСТЬ	ЕСТЬ	ЕСТЬ
Типовое время перезарядки, ч	8	8	8
Внешний батарейный модуль	–	–	–
Сменная батарея	12V/8.5AH	12V/7AH	12V/8.5AH
Количество сменных батарей	1	2	2
<b>Защита от всплесков напряжения и фильтрация шумов</b>			
Рейтинг энергии всплеска, Дж	405	405	405
Защита телефонной линии RJ11	ЕСТЬ	ЕСТЬ	ЕСТЬ
Защита линии передачи данных RJ11/RJ45	1 вход / 1 выход (комбинированный)	1 вход / 1 выход (комбинированный)	1 вход / 1 выход (комбинированный)
<b>Подключение и управление</b>			
Панель управления с ЖК-дисплеем	ЕСТЬ	ЕСТЬ	ЕСТЬ
Порт USB	ЕСТЬ	ЕСТЬ	ЕСТЬ
Последовательный порт (RS-232)	–	ЕСТЬ	ЕСТЬ
Релейный порт "сухие контакты"	–	–	–
Индикация	Включение	Включение	Включение
Звуковые оповещения	Режим работы от батареи, Низкий уровень заряда, Перегрузка, Ошибки		
Программное обеспечение	PowerPanel® Personal Edition	PowerPanel® Personal Edition	PowerPanel® Personal Edition
<b>Физические характеристики</b>			
Форм-фактор	Tower	Tower	Tower
<b>Модуль ИБП</b>			
Габариты, мм (ШxВxГ)	100 x 230 x 275	100 x 265 x 370	100 x 265 x 370
Вес, кг	6,6	9,9	10,7
<b>Условия окружающей среды</b>			
Рабочая температура	0°C ~ 40°C	0°C ~ 40°C	0°C ~ 40°C
Рабочая относительная влажность	10% – 95% (без образования конденсата)	10% – 95% (без образования конденсата)	10% – 95% (без образования конденсата)
Высота над уровнем моря, м	0 – 3000	0 – 3000	0 – 3000
Температура хранения	–15°C ~ 45°C	–15°C ~ 45°C	–15°C ~ 45°C
Относительная влажность хранения	10% – 95%	10% – 95%	10% – 95%
Тепловыделение, ВТУ/ч	31	41	61

### НАДЕЖНЫЕ РЕШЕНИЯ ДЛЯ ЗАЩИТЫ ОБОРУДОВАНИЯ В 19" СТОЙКЕ

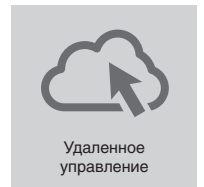
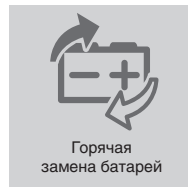

### Одноюнитовые ИБП с технологией экономии электроэнергии GreenPower UPS™

Линейно-интерактивный ИБП для защиты компьютерного и сетевого оборудования, установленного в 19" стойку. Автоматическая регулировка напряжения, «холодный старт» при отсутствии электросети, защита от всплесков и скачков напряжения, «горячая замена» батарей для уменьшения времени обслуживания, широкие возможности удаленного администрирования – все эти достоинства в сверхкомпактном корпусе, высотой всего один юнит.

#### ПРИМЕНЕНИЕ

- Рабочие станции, серверы
- Телефоны/факсы/модемы
- Системы видео-наблюдения
- Оборудование кабельного и спутникового телевидения
- Сетевые хранилища данных
- Сетевые устройства
- Телекоммуникационное оборудование

#### ОСОБЕННОСТИ СЕРИИ

- Линейно-интерактивный ИБП
- Автоматическая регулировка напряжения (AVR)
- Технология GreenPower UPS™
- Автоматический перезапуск / Автозарядка
- Настраиваемые звуковые оповещения
- «Холодный старт» при отсутствии электросети
- Защита от всплесков и скачков напряжения
- Защита линии телефона/факса/модема/DSL/локальной сети

- Типоразмер для установки в коммуникационную стойку 19"
- Батареи, заменяемые пользователем
- «Горячая замена» батарей
- Многофункциональный ЖК-дисплей
- Подключение к ПК через порты USB и RS-232
- Опциональная сетевая карта SNMP/HTTP
- Программное обеспечение PowerPanel® Business Edition

#### ОБОЗНАЧЕНИЯ

1. Индикатор включения
2. Кнопка включения/выключения
3. ЖК-дисплей
4. Функциональная клавиша
5. Розетки с батарейной поддержкой
6. Розетки с защитой от всплесков напряжения
7. Разъем защиты слаботочных линий RJ11/RJ45
8. Входной предохранитель
9. Разъем кабеля питания
10. Serial порт
11. USB-порт
12. Разъем для сетевой карты SNMP/HTTP

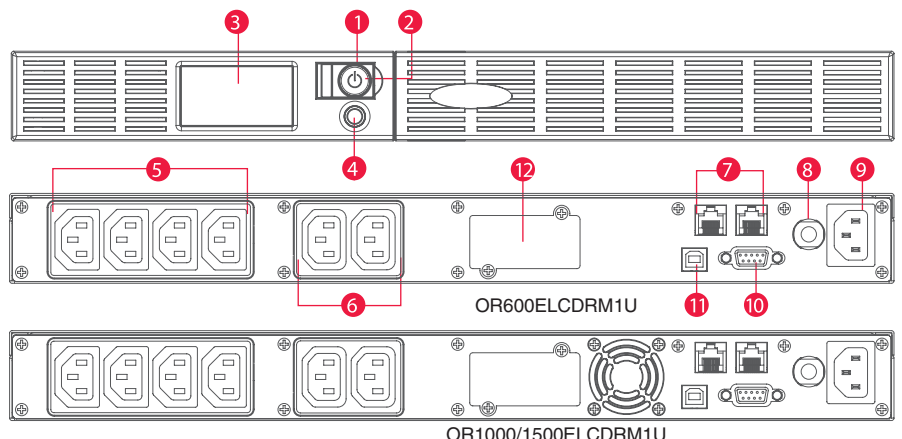

МОДЕЛЬ	OR600ELCDRM1U	OR1000ELCDRM1U	OR1500ELCDRM1U
<b>Общие характеристики</b>			
Топология ИБП	Линейно-интерактивный	Линейно-интерактивный	Линейно-интерактивный
Режим энергосбережения	GreenPower UPS™	GreenPower UPS™	GreenPower UPS™
Сертификат Energy Star	предоставляется по запросу	предоставляется по запросу	предоставляется по запросу
<b>Вход</b>			
Напряжение, В	230	230	230
Диапазон входного напряжения, В	175 – 255	160 – 270	160 – 270
Диапазон входной частоты, Гц	50/60 ± 3 (автоопределение)	50/60 ± 3 (автоопределение)	50/60 ± 3 (автоопределение)
Номинальный входной ток, А	10	10	10
Старт на батареях	ЕСТЬ	ЕСТЬ	ЕСТЬ
Тип розеток	IEC 320 C14	IEC 320 C14	IEC 320 C14
<b>Выход</b>			
Выходная мощность, ВА	600	1000	1500
Выходная мощность, Вт	360	600	900
Форма выходного напряжения	Аппроксимированная синусоида	Аппроксимированная синусоида	Аппроксимированная синусоида
Выходное напряжение, В	230 ± 10%	230 ± 10%	230 ± 10%
Автоматическая регулировка напряжения	Повышение	Повышение	Повышение
Выходная частота, Гц	50/60 ± 1%	50/60 ± 1%	50/60 ± 1%
Тип розеток	IEC 320 C13	IEC 320 C13	IEC 320 C13
Количество розеток: общее	6	6	6
Розеток с батарейной поддержкой и фильтрацией	4	4	4
Розеток только с фильтрацией	2	2	2
Время переключения на батареи, мс	4 – 8	4 – 8	4 – 8
<b>Батарея</b>			
Время автономной работы на 50% нагрузки, мин	12	14	11
Время автономной работы на 100% нагрузки, мин	4	4	3
Тип батареи	Необслуживаемая свинцово-кислотная	Необслуживаемая свинцово-кислотная	Необслуживаемая свинцово-кислотная
Ёмкость батареи	6В / 9Ач	6В / 7Ач	6В / 9Ач
Количество батарей	2	4	4
Возможность замены батарей	ЕСТЬ	ЕСТЬ	ЕСТЬ
“Горячая” замена батарей	ЕСТЬ	ЕСТЬ	ЕСТЬ
Типовое время перезарядки, ч	8	8	8
Сменная батарея	RBP0019	RBP0025	RBP0026
Количество сменных батарей	1	1	1
<b>Защита от всплесков напряжения и фильтрация шумов</b>			
Рейтинг энергии всплеска, Дж	1030	1030	1030
Защита линии передачи данных RJ11/RJ45	1 вход / 1 выход (комбинированный)	1 вход / 1 выход (комбинированный)	1 вход / 1 выход (комбинированный)
<b>Подключение и управление</b>			
Панель управления с ЖК-дисплеем	ЕСТЬ	ЕСТЬ	ЕСТЬ
Порт USB	ЕСТЬ	ЕСТЬ	ЕСТЬ
Последовательный порт (RS-232)	ЕСТЬ	ЕСТЬ	ЕСТЬ
Индикация	Включение	Включение	Включение
Звуковые оповещения	Режим работы от батареи, Низкий уровень заряда, Перегрузка, Ошибки		
Программное обеспечение	PowerPanel® Business Edition	PowerPanel® Business Edition	PowerPanel® Business Edition
Карта удаленного управления SNMP / HTTP	RMCARD205 (опция)		
<b>Физические характеристики</b>			
Форм-фактор	Rack	Rack	Rack
<b>Модуль ИБП</b>			
Габариты, мм (ШxВxГ)	433 x 44 x 235	433 x 44 x 389	433 x 44 x 485
Вес, кг	8,1	16,1	19,4
Высота в стойке	1U	1U	1U
<b>Габариты в упаковке</b>			
Габариты, в упаковке мм (ШxВxГ)	530 x 155 x 315	545 x 158 x 515	316 x 360 x 579
Вес кг в упаковке	10,6	18,4	27,43
<b>Условия окружающей среды</b>			
Рабочая температура	0°C ~ 40°C	0°C ~ 40°C	0°C ~ 40°C
Рабочая относительная влажность	10% – 95% (без образования конденсата)	10% – 95% (без образования конденсата)	10% – 95% (без образования конденсата)
Высота над уровнем моря, м	0 – 3000	0 – 3000	0 – 3000
Температура хранения	-15°C ~ 45°C	-15°C ~ 45°C	-15°C ~ 45°C
Относительная влажность хранения	10% – 95%	10% – 95%	10% – 95%
Тепловыделение, ВТУ/ч	20	24	24





## ВЫСОКОЭФФЕКТИВНАЯ ЗАЩИТА ИТ-ОБОРУДОВАНИЯ

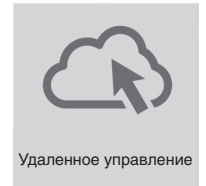
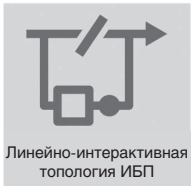

### Надежный ИБП с синусоидальным выходом напряжения для обеспечения стабильной защиты подключаемого оборудования.

Разработанная для офисных и серверных помещений, серия PLT использует линейно-интерактивную топологию с функцией автоматического регулирования напряжения (AVR) и обеспечивает стабилизированный выходной сигнал синусоидальной формы. Богатый функционал этих моделей закрывает практически все потребности по организации гарантированного питания для серверного, сетевого, телекоммуникационного, различного инженерного оборудования. В зависимости от потребностей по времени автономной работы к любой модели этой серии можно подключить до 10 внешних батарейных модулей.

#### ПРИМЕНЕНИЕ

- Офисы
- Центры обработки данных
- Предприятия
- Железнодорожные станции
- Офисы
- Серверные комнаты
- Супермаркеты
- Аэропорты
- Технология энергосбережения

#### ОСОБЕННОСТИ СЕРИИ

- Линейно-интерактивная топология ИБП
- Совместим с APFC блоками питания
- Критические / некритические розетки
- Совместимость с генератором
- Автоматическое регулирование напряжение (AVR)
- Горячая замена АКБ
- Чистый синус на выходе
- Батарейный модуль расширения (EBM)
- Защита от перегрузки
- Программное обеспечение PowerPanel® Management
- SNMP/HTTP Карта (Опция)

#### ОБОЗНАЧЕНИЯ

1. Выключатель Вкл/Откл питания
2. ЖК панель
3. Кнопки управления
4. Розетки с защитой от перенапряжений и батарейным питанием
5. Входная розетка питания
6. Входной автоматический выключатель
7. Последовательный порт
8. USB порт
9. Слот для SNMP/HTTP адаптера
10. Разъем EPO
11. Разъем подключения внешнего батарейного модуля

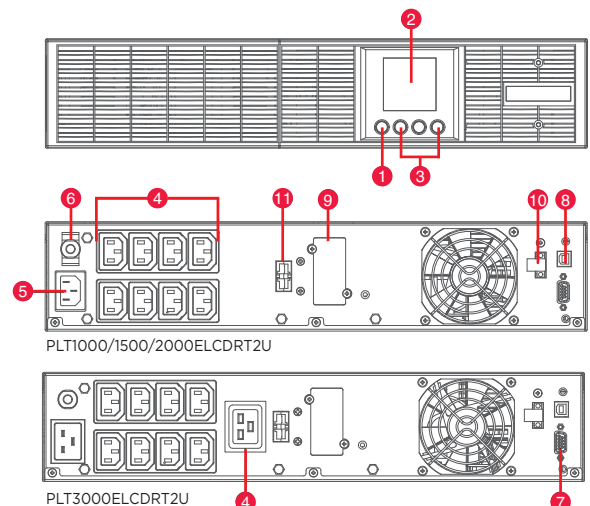

Наименование модели	PLT1000ELCDRT2U	PLT1500ELCDRT2U	PLT2000ELCDRT2U	PLT3000ELCDRT2U
<b>Общее описание</b>				
Топология ИБП	Линейно-интерактивный	Линейно-интерактивный	Линейно-интерактивный	Линейно-интерактивный
Энергосберегающая технология	GreenPower UPS™ Bypass Technology			
Совместимость с APFC	Да	Да	Да	Да
<b>Вход</b>				
Номинальное входное напряжение, В	230 ± 10%	230 ± 10%	230 ± 10%	230 ± 10%
Диапазон входного напряжения, В	165 ~ 290	165 ~ 290	165 ~ 290	165 ~ 290
Входная частота, Гц	50 ± 5, 60 ± 5	50 ± 5, 60 ± 5	50 ± 5, 60 ± 5	50 ± 5, 60 ± 5
Определение входной частоты	Авто-определение	Авто-определение	Авто-определение	Авто-определение
Входной ток (А)	5.6	8.4	10	16
Тип входного соединения	IEC C14	IEC C14	IEC C14	IEC C20
<b>Выход</b>				
Мощность (ВА)	1000	1500	2000	3000
Мощность (Вт)	900	1350	1800	2700
Форма сигнала при работе от АКБ	Чистая синусоида	Чистая синусоида	Чистая синусоида	Чистая синусоида
Напряжение при работе от АКБ(В)	230 ± 10%	230 ± 10%	230 ± 10%	230 ± 10%
Частота при работе от АКБ (Гц)	50 ± 1%, 60 ± 1%	50 ± 1%, 60 ± 1%	50 ± 1%, 60 ± 1%	50 ± 1%, 60 ± 1%
Коэффициент мощности	0.9	0.9	0.9	0.9
Авто регулировка напряжения (AVR)	1 шаг повышение, 1 шаг понижение	1 шаг повышение, 1 шаг понижение	1 шаг повышение, 1 шаг понижение	1 шаг повышение, 1 шаг понижение
Защита от перегрузки	Внутреннее ограничение тока, автоматический предохранитель			
Кол-во выходов общее	8	8	8	9
Выходные разъемы	IEC C13 x 8	IEC C13 x 8	IEC C13 x 8	IEC C13 x 8, IEC C19 x 1
Выходы с бат. поддержкой и защитой от перенапр.	8	8	8	9
Выходы критической нагрузки	4	4	4	5
Выходы не критической нагрузки	4	4	4	4
Время переключения (ms)	6	6	6	6
<b>АКБ</b>				
Время автономной работы на 50% нагрузки, мин	8	10	9	9
Время автономной работы на 100% нагрузки, мин	2	3	2	2
Время перезаряда АКБ, ч	4	4	4	4
Замена АКБ пользователем	Да	Да	Да	Да-только квалифицированный персонал
Горячая замена АКБ	Да	Да	Да	Да
Тип АКБ	Герметичный свинцово-кислотный	Герметичный свинцово-кислотный	Герметичный свинцово-кислотный	Герметичный свинцово-кислотный
Общее количество батарей	2	4	4	6
Внешний батарейный модуль (EBM)	BPSE24V40ART2U	BPSE48V40ART2U	BPSE48V40ART2U	BPSE72V40ART2U
Макс. количество EBM (шт)	2	2	2	2
<b>Сетевая фильтрация</b>				
Защита от всплесков (Дж)	445	445	445	445
Фильтрация помех	Да	Да	Да	Да
<b>Управление и связь</b>				
ЖК-дисплей	Да	Да	Да	Да
USB порт	1	1	1	1
COM-порт	RS232	RS232	RS232	RS232
Порт аварийного отключения EPO	Да	Да	Да	Да
Управляющее ПО	PowerPanel® Business	PowerPanel® Business	PowerPanel® Business	PowerPanel® Business
SNMP/HTTP удаленное управление	RMCARD205 (опция)	RMCARD205 (опция)	RMCARD205 (опция)	RMCARD205 (опция)
<b>Исполнение</b>				
Форм-фактор	В стойку/вертикально	В стойку/вертикально	В стойку/вертикально	В стойку/вертикально
<b>Физические размеры</b>				
Габариты (ШxВxГ) (мм)	438 x 88 x 430	438 x 88 x 430	438 x 88 x 430	438 x 88 x 610
Вес (кг)	16,2	25	26,2	37,7
Высота в стойке (U)	2	2	2	2
<b>Условия окружающей среды</b>				
Рабочая температура (°C)	0 ~ 40	0 ~ 40	0 ~ 40	0 ~ 40
Рабочая влажность воздуха (Без конденсации) (%)	0 ~ 95	0 ~ 95	0 ~ 95	0 ~ 95
<b>Сертификаты</b>				
Сертификаты	CE, EAC	CE, EAC	CE, EAC	CE, EAC
RoHS	Да	Да	Да	Да





### ПРОФЕССИОНАЛЬНАЯ ЗАЩИТА ВАШЕГО ОБОРУДОВАНИЯ

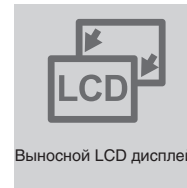

ИБП серии PR Tower относятся к SMART устройствам с чистой синусоидой выходного напряжения, что обеспечивает повышенный уровень защиты для критически важных серверов, телекоммуникационного, VoIP и другого оборудования. Технология GreenPower UPS™ позволяет сократить энергопотребление в среднем до четырех раз и значительно (до 75%) уменьшить теплоотдачу внутренних элементов. Модели этой серии отличает большое время автономии за счет использования двух аккумуляторных батарей, соединенных между собой в уже готовый блок. Съемная панель с ЖК-дисплеем, сегментирование нагрузки, порт аварийного отключения (EPO), широкие возможности для администрирования и мониторинга.

#### ПРИМЕНЕНИЕ

- Рабочие станции, компьютеры
- Оргтехника
- Системы видеонаблюдения
- Сетевые хранилища данных
- Сетевые устройства
- Телекоммуникационное оборудование
- Чувствительное оборудование

#### ОСОБЕННОСТИ СЕРИИ

- Линейно-интерактивный ИБП
- Чистая синусоида на выходе ИБП
- Автоматическая регулировка напряжения (AVR)
- Технология GreenPower UPS™
- Функция холодного старта
- Защита от всплесков и скачков напряжения
- «Горячая замена» батарей
- Многофункциональный ЖК-дисплей
- Выносная панель с ЖК-дисплеем\*
- Порт аварийного отключения (EPO)
- Розетки критической/некритической нагрузки\*
- SNMP/HTTP (опция)
- Программное обеспечение PowerPanel® Business Edition

\*В отдельных моделях

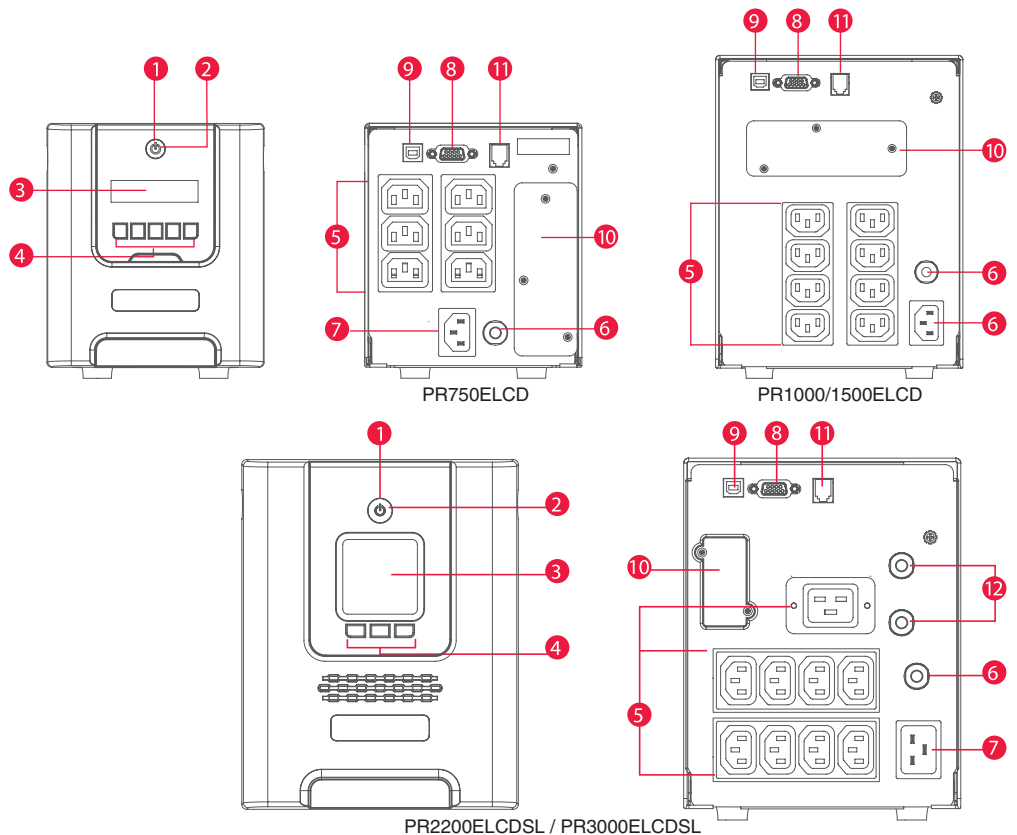

#### ОБОЗНАЧЕНИЯ

1. Индикатор включения
2. Кнопка включения/выключения
3. ЖК-дисплей
4. Кнопки управления
5. Розетки с батарейной поддержкой
6. Входной предохранитель
7. Разъем питания
8. Последовательный порт (RS-232)
9. USB-порт
10. Разъем для сетевой карты SNMP/HTTP
11. Порт аварийного отключения (EPO)
12. Автоматический предохранитель блока розеток

МОДЕЛЬ	PR750ELCD	PR1000ELCD	PR1500ELCD	PR2200ELCDSL	PR3000ELCDSL
Общие характеристики					
Топология ИБП	Линейно-интерактивный				
Режим энергосбережения	GreenPower UPS™	GreenPower UPS™	GreenPower UPS™	GreenPower UPS™	GreenPower UPS™
Совместимость с устройствами Active PFC	ЕСТЬ	ЕСТЬ	ЕСТЬ	ЕСТЬ	ЕСТЬ
Вход					
Напряжение, В	230	230	230	230	230
Диапазон входного напряжения, В	160 – 280	160 – 280	160 – 280	160 – 283	160 – 283
Диапазон входной частоты, Гц	50/60 ± 3 (автоопределение)				
Номинальный входной ток, А	10	10	10	16	16
Старт на батареях	ЕСТЬ	ЕСТЬ	ЕСТЬ	ЕСТЬ	ЕСТЬ
Тип розеток	IEC 320 C14	IEC 320 C14	IEC 320 C14	IEC 320 C20	IEC 320 C20
Выход					
Выходная мощность, ВА	750	1000	1500	2200	3000
Выходная мощность, Вт	675	900	1350	1980	2700
Форма выходного напряжения	Чистая синусоида	Чистая синусоида	Чистая синусоида	Чистая синусоида	Чистая синусоида
Выходное напряжение, В	230 ± 5%	230 ± 5%	230 ± 5%	230 ± 10%	230 ± 10%
Автоматическая регулировка напряжения	Двойное повышение / Понижение				
Выходная частота, Гц	50/60 ±1%	50/60 ±1%	50/60 ±1%	50/60 ±1%	50/60 ±1%
Тип розеток	IEC 320 C13	IEC 320 C13	IEC 320 C13	(8) IEC 320 C13 (1) IEC 320 C19	(8) IEC 320 C13 (1) IEC 320 C19
Количество розеток: общее	6	8	8	9	9
Розеток с батарейной поддержкой и фильтрацией	6	8	8	9	9
Розеток только с фильтрацией	0	0	0	–	–
Розеток критической нагрузки	–	4	4	9	9
Розеток некритической нагрузки	–	4	4	–	–
Время переключения на батареи, мс	4 – 8	4 – 8	4 – 8	4 – 8	4 – 8
Батарея					
Время автономной работы на 50% нагрузки, мин	12	14	17	12	7
Время автономной работы на 100% нагрузки, мин	4	4	5	3	2
Тип батареи	Необслуживаемая свинцово-кислотная				
Ёмкость батареи	12В / 7Ач	12В / 12Ач	12В / 17Ач	12В / 9Ач	12В / 9Ач
Количество батарей	2	2	2	4	4
Возможность замены батарей	ЕСТЬ	ЕСТЬ	ЕСТЬ	ЕСТЬ	ЕСТЬ
“Горячая” замена батарей	ЕСТЬ	ЕСТЬ	ЕСТЬ	ЕСТЬ	ЕСТЬ
Типовое время перезарядки, ч	Быстрая зарядка: 3 ч., режим ECO: 8 ч			8	8
Сменная батарея	RBP0014	RBP0065	RBP0023	RBP0116	RBP0116
Количество сменных батарей	1	1	1	1	1
Защита от всплесков напряжения и фильтрация шумов					
Рейтинг энергии всплеска, Дж	405	405	405	405	405
Защита линии передачи данных RJ11/RJ45	–	–	–	–	–
Подключение и управление					
Панель управления с ЖК-дисплеем	ЕСТЬ	ЕСТЬ	ЕСТЬ	ЕСТЬ	ЕСТЬ
Выносная панель с ЖК-дисплеем	ЕСТЬ	ЕСТЬ	ЕСТЬ	–	–
Порт USB	ЕСТЬ	ЕСТЬ	ЕСТЬ	ЕСТЬ	ЕСТЬ
Последовательный порт (RS-232)	ЕСТЬ	ЕСТЬ	ЕСТЬ	ЕСТЬ	ЕСТЬ
Порт аварийного отключения (EPO)	ЕСТЬ	ЕСТЬ	ЕСТЬ	ЕСТЬ	ЕСТЬ
Индикация	Включение, Режим работы от сети, Режим работы от батареи, Ошибки, Необходимость замены батареи				
Звуковые оповещения	Режим работы от батареи, Низкий уровень заряда, Перегрузка, Ошибки				
Программное обеспечение	PowerPanel® Business Edition				
Карта удаленного управления SNMP / HTTP	RMCARD205 (опция)	RMCARD205 (опция)	RMCARD205 (опция)	RMCARD205 (опция)	RMCARD205 (опция)
Физические характеристики					
Форм-фактор	Tower	Tower	Tower	Tower	Tower
Модуль ИБП					
Габариты, мм (ШxВxГ)	138 x 162 x 349	170 x 221 x 432	170 x 221 x 432	170 x 221 x 432	170 x 221 x 432
Вес, кг	12,3	18,9	25,1	23,3	24,5
Условия окружающей среды					
Рабочая температура	0°C ~ 40°C	0°C ~ 40°C	0°C ~ 40°C	0°C ~ 40°C	0°C ~ 40°C
Рабочая относительная влажность	10% – 95% (без образования конденсата)				
Высота над уровнем моря, м	0 – 3000	0 – 3000	0 – 3000	0 – 3000	0 – 3000
Температура хранения	–15°C ~ 45°C	–15°C ~ 45°C	–15°C ~ 45°C	–15°C ~ 45°C	–15°C ~ 45°C
Относительная влажность хранения	10% – 95%	10% – 95%	10% – 95%	10% – 95%	10% – 95%
Тепловыделение, BTU/ч	75	102	113	155	200



### ПРОФЕССИОНАЛЬНАЯ ЗАЩИТА ВАШЕГО ОБОРУДОВАНИЯ

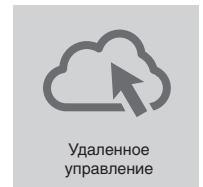
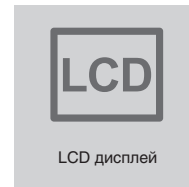

### Чистая синусоида на выходе – залог качественного и стабильного электропитания нагрузки.

Одноюнитовые SMART устройства с возможностью вертикальной или горизонтальной установки для обеспечения повышенного уровня защиты компьютерного, сетевого, телекоммуникационного и другого критически важного оборудования. Технология GreenPower UPS™ позволяет сократить энергопотребление в среднем до четырех раз и значительно (до 75%) уменьшить теплоотдачу внутренних элементов. Автоматическая регулировка напряжения, «холодный старт» при отсутствии электросети, защита от всплесков и скачков напряжения, «горячая замена» батарей для уменьшения времени обслуживания, широкие возможности удаленного администрирования.

#### ПРИМЕНЕНИЕ

- Рабочие станции, серверы
- Системы видео-наблюдения
- Оборудование кабельного и спутникового телевидения
- Сетевые хранилища данных
- Сетевые устройства
- Телекоммуникационное оборудование
- Чувствительное оборудование
- Промышленное оборудование

#### ОСОБЕННОСТИ СЕРИИ

- Линейно-интерактивный ИБП
- Чистая синусоида на выходе ИБП
- Высокий фактор мощности (0,9)
- Автоматическая регулировка напряжения (AVR)
- Технология GreenPower UPS™
- Автоматический перезапуск / Автозарядка
- Настраиваемые звуковые оповещения
- «Холодный старт» при отсутствии электросети
- Защита от всплесков и скачков напряжения
- Защита линии телефона/факса/модема/DSL/локальной сети

- Типоразмер для установки в коммуникационную стойку 19``
- Горизонтальная/вертикальная установка
- Батареи, заменяемые пользователем
- «Горячая замена» батарей
- Многофункциональный ЖК-дисплей
- Подключение к ПК через порты USB и RS-232
- Порт аварийного отключения (EPO)
- Розетки критической/некритической нагрузки
- Опциональная сетевая карта SNMP/HTTP
- Программное обеспечение PowerPanel® Business Edition

#### ОБОЗНАЧЕНИЯ

1. Индикатор включения
2. Кнопка включения/выключения
3. ЖК-дисплей
4. Функциональная клавиша
5. Розетки с батарейной поддержкой
6. Входной предохранитель
7. Разъем питания
8. Последовательный порт (RS-232)
9. USB-порт
10. Разъем для сетевой карты SNMP/HTTP
11. Порт аварийного отключения (EPO)
12. Точка заземления

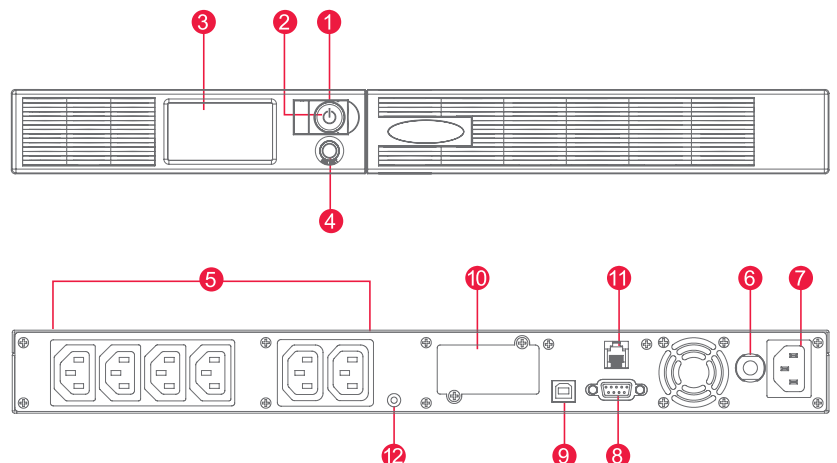

МОДЕЛЬ	PR750ELCDRT1U	PR1000ELCDRT1U
<b>Общие характеристики</b>		
Топология ИБП	Линейно-интерактивный	Линейно-интерактивный
Режим энергосбережения	ЕСТЬ	ЕСТЬ
Сертификат Energy Star	-	-
Совместимость с устройствами Active PFC	ЕСТЬ	ЕСТЬ
<b>Вход</b>		
Напряжение, В	230	230
Диапазон входного напряжения, В	160 – 288	160 – 288
Диапазон входной частоты, Гц	50/60 ± 3	50/60 ± 3
Номинальный входной ток, А	10	10
Входной КПД	-	-
Старт на батареях	ЕСТЬ	ЕСТЬ
Тип розеток	IEC 320 C14	IEC 320 C14
<b>Выход</b>		
Выходная мощность, ВА	750	1000
Выходная мощность, Вт	500	670
Форма выходного напряжения	Чистая синусоида	Чистая синусоида
Выходное напряжение, В	230 ± 5%	230 ± 5%
Автоматическая регулировка напряжения	Двойное повышение / Понижение	Двойное повышение / Понижение
Выходная частота, Гц	50/60 ± 0,1%	50/60 ± 0,1%
Тип розеток	IEC 320 C13	IEC 320 C13
Количество розеток: общее	6	6
Розеток с батарейной поддержкой	6	6
Розеток только с фильтрацией	-	-
Розеток без фильтрации	-	-
Выносных розеток	-	-
Розеток с широким просветом	-	-
Розеток критической нагрузки	2	2
Розеток некритической нагрузки	4	4
Розеток с режимом ECO	-	-
Зарядных портов USB	-	-
Время переключения на батареи, мс	4	4
<b>Батарея</b>		
Время автономной работы на 50% нагрузки, мин	23	14
Время автономной работы на 100% нагрузки, мин	7	5
Тип батареи	Необслуживаемая свинцово-кислотная	Необслуживаемая свинцово-кислотная
Ёмкость батареи	6В / 9Ач	6В / 9Ач
Количество батарей	4	4
Замена батарей пользователем	ЕСТЬ	ЕСТЬ
"Горячая" замена батарей	ЕСТЬ	ЕСТЬ
Типовое время перезарядки, ч	6	6
Интеллектуальная зарядка батарей (SBM)	-	-
Внешний батарейный модуль	-	-
Заменяемый батарейный комплект	RBPR0027	RBPR0027
Количество батарейных комплектов	1	1
<b>Защита от всплесков напряжения и фильтрация шумов</b>		
Рейтинг энергии всплеска, Дж	810	810
Защита телефонной линии RJ11	-	-
Защита линии передачи данных RJ11/RJ45	-	-
<b>Подключение и управление</b>		
Панель управления с ЖК-дисплеем	ЕСТЬ	ЕСТЬ
Выносная панель с ЖК-дисплеем	-	-
Порт USB	ЕСТЬ	ЕСТЬ
Последовательный порт (RS-232)	ЕСТЬ	ЕСТЬ
Порт аварийного отключения (EPO)	ЕСТЬ	ЕСТЬ
Релейный порт "сухие контакты"	-	-
Индикация	Включение	
Звуковые оповещения	Режим работы от батареи, Низкий уровень заряда, Перегрузка, Перезаряд, Перегрев	
Программное обеспечение	PowerPanel® Business Edition	PowerPanel® Business Edition
Карта удаленного управления SNMP / HTTP	ОПЦИЯ RMCARD205	ОПЦИЯ RMCARD205
<b>Физические характеристики</b>		
Форм-фактор	Rack / Tower	Rack / Tower
<b>Модуль ИБП</b>		
Габариты, мм (ШxВxГ)	430 x 44 x 490	430 x 44 x 490
Вес, кг	17,6	18
Высота в стойке	1U	1U
<b>Силовой модуль</b>		
Габариты, мм (ШxВxГ)	-	-
Вес, кг	-	-
Высота в стойке	-	-
<b>Батареяный модуль</b>		
Габариты, мм (ШxВxГ)	-	-
Вес, кг	-	-
Высота в стойке	-	-
<b>Условия окружающей среды</b>		
Рабочая температура	0°C ~ 40°C	0°C ~ 40°C
Рабочая относительная влажность	10% – 95% (без образования конденсата)	10% – 95% (без образования конденсата)
Высота над уровнем моря, м	0 – 3000	0 – 3000
Температура хранения	-15°C ~ 45°C	-15°C ~ 45°C
Относительная влажность хранения	10% – 95%	10% – 95%
Тепловыделение, Ватт/час	14,35	21,09



### ПРОФЕССИОНАЛЬНАЯ ЗАЩИТА И РАСШИРЕННЫЕ ВОЗМОЖНОСТИ ПО АВТОНОМИИ

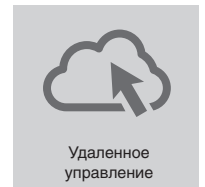
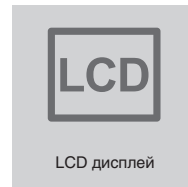

### Чистая синусоида на выходе – залог качественного и стабильного электропитания нагрузки.

SMART устройства для обеспечения повышенного уровня защиты компьютерного, сетевого, телекоммуникационного и другого критически важного оборудования в 19" стойке. Технология GreenPower UPS™ позволяет сократить энергопотребление в среднем до четырех раз и значительно (до 75%) уменьшить теплоотдачу внутренних элементов. Автоматическая регулировка напряжения, «холодный старт» при отсутствии электросети, защита от всплесков и скачков напряжения, «горячая замена» батарей для уменьшения времени обслуживания, широкие возможности удаленного администрирования. Возможность подключения внешних батарейных модулей для значительного увеличения времени автономной работы.

#### ПРИМЕНЕНИЕ

- Чувствительное оборудование
- Центры Обработки Данных (ЦОД)
- Оборудование кабельного и спутникового телевидения
- Телекоммуникационное и сетевое оборудование
- Промышленное оборудование
- Серверные

#### ОСОБЕННОСТИ СЕРИИ

- Линейно-интерактивный ИБП
- Чистая синусоида на выходе ИБП
- Технология GreenPower UPS™
- Автоматический перезапуск / Автозарядка
- «Холодный старт» при отсутствии электросети
- Защита от всплесков и скачков напряжения
- Горизонтальная/вертикальная установка
- Защита линии телефона/факса/модема/DSL/локальной сети

- «Горячая замена» батарей
- Подключение до 10 внешних батарейных модулей
- Поворотный ЖК-дисплей
- Порт аварийного отключения (EPO)
- Розетки критической/некритической нагрузки
- Опциональная сетевая карта SNMP/HTTP
- Программное обеспечение PowerPanel® Business Edition

#### ОБОЗНАЧЕНИЯ

1. Индикатор включения
2. Кнопка включения/выключения
3. ЖК-дисплей
4. Функциональная клавиша
5. Розетки с батарейной поддержкой

6. Разъемы защиты RJ11/RJ45
7. Входной предохранитель
8. Выходной предохранитель
9. Последовательный порт (RS-232)
10. USB-порт
11. Разъем для сетевой карты SNMP/HTTP

12. Разъем внешних батарейных модулей
13. Порт аварийного отключения (EPO)
14. Вводная клеммная колодка
15. Выводная клеммная колодка
16. Сухие контакты
17. Точка заземления

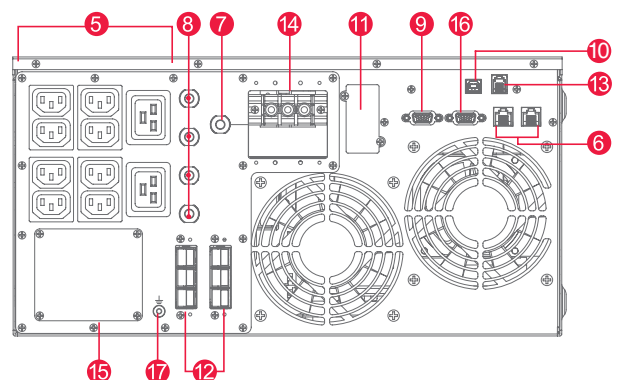
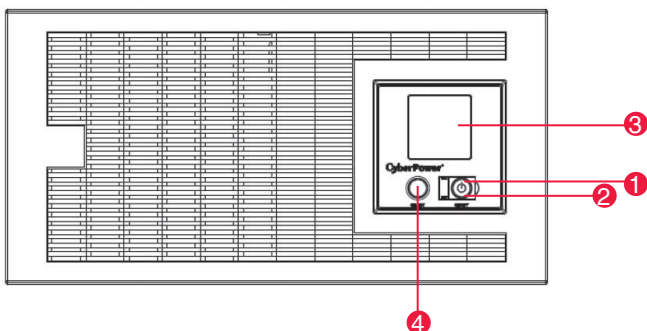

МОДЕЛЬ	PR6000ELCDRTL5U
<b>Общие характеристики</b>	
Топология ИБП	Линейно-интерактивный
Режим энергосбережения	ЕСТЬ
Сертификат Energy Star	–
Совместимость с устройствами Active PFC	ЕСТЬ
<b>Вход</b>	
Напряжение, В	230
Диапазон входного напряжения, В	160 – 288
Диапазон входной частоты, Гц	50/60 ± 3
Номинальный входной ток, А	40
Старт на батареях	ЕСТЬ
Тип розеток	Клеммная колодка
<b>Выход</b>	
Выходная мощность, ВА	6000
Выходная мощность, Вт	4500
Форма выходного напряжения	Чистая синусоида
Выходное напряжение, В	230 ± 5%
Автоматическая регулировка напряжения	Двойное повышение / Понижение
Выходная частота, Гц	50/60 ± 0,1%
Тип розеток	(8) IEC 320 C13, (2) IEC 320 C19, (1) Клеммная колодка
Количество розеток: общее	11
Розеток с батарейной поддержкой и фильтрацией	11
Розеток критической нагрузки	6
Розеток некритической нагрузки	5
Время переключения на батареи, мс	4
<b>Батарея</b>	
Время автономной работы на 50% нагрузки, мин	28
Время автономной работы на 100% нагрузки, мин	10
Тип батареи	Необслуживаемая свинцово-кислотная
Ёмкость батареи	12В / 9Ач
Количество батарей	16
Возможность замены батарей	ЕСТЬ
"Горячая" замена батарей	ЕСТЬ
Типовое время перезарядки, ч	6
Внешний батарейный модуль	BPL48V75ART2U
Сменная батарея	RBP0048
Количество сменных батарей	1+1
<b>Защита от всплесков напряжения и фильтрация шумов</b>	
Рейтинг энергии всплеска, Дж	810
Защита телефонной линии RJ11	ЕСТЬ
Защита линии передачи данных RJ11/RJ45	1 вход / 1 выход (комбинированный)
<b>Подключение и управление</b>	
Панель управления с ЖК-дисплеем	ЕСТЬ
Порт USB	ЕСТЬ
Последовательный порт (RS-232)	ЕСТЬ
Порт аварийного отключения (EPO)	ЕСТЬ
Релейный порт "сухие контакты"	ЕСТЬ
Индикация	Включение
Звуковые оповещения	Режим работы от батареи, Низкий уровень заряда, Перегрузка, Перезаряд, Перегрев
Программное обеспечение	PowerPanel® Business Edition
Карта удаленного управления SNMP / HTTP	RMCARD205 (опция)
<b>Физические характеристики</b>	
Форм-фактор	Rack/Tower
<b>Модуль ИБП</b>	
Габариты, мм (ШxВxГ)	433 x 220 x 645
Вес, кг	103,5
Высота в стойке	5U
Условия окружающей среды	
Рабочая температура	0°C ~ 40°C
Рабочая относительная влажность	0% – 95% (без образования конденсата)
Высота над уровнем моря, м	0 – 3000
Температура хранения	–15°C ~ 45°C
Относительная влажность хранения	0% – 95%
Тепловыделение, Ватт/час	143,51



### БЫСТРЫЙ ВОЗВРАТ ИНВЕСТИЦИЙ ЗА СЧЁТ МИНИМИЗАЦИИ ТСО

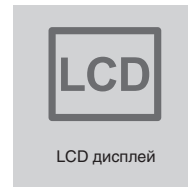

**PR третьего поколения превосходят требования заказчика и могут быть легко интегрированы в современные бизнес-процессы.** Это линейно-интерактивные ИБП с выходным сигналом в виде чистой синусоиды, расширенным временем автономной работы и КПД до 98%. За минимизацию ТСО отвечает целый ряд фирменных разработок и, прежде всего, технология Battery Equalization или технология выравнивания заряда, которая позволяет непрерывно отслеживать напряжение и температуру АКБ, а в период заряда выравнивает напряжение каждой из них. Поддержание одинакового напряжения предотвращает преждевременную деградацию, максимально продлевая срок службы. Технология выравнивания заряда работает и с внешними батарейными блоками.

#### ПРИМЕНЕНИЕ

- Критически важные сервера
- Телекоммуникационное оборудование
- VoIP и сетевое оборудование
- Сетевые хранилища данных
- Видео-наблюдение
- АСУ ТП комплексы
- Промышленное оборудование

#### ОСОБЕННОСТИ СЕРИИ

- Линейно-интерактивный ИБП
- Чистая синусоида на выходе
- Коэффициент мощности = 1
- Технология выравнивания заряда
- Энергосберегающая технология
- Фронтальная замена батарей без инструментов
- Горячая замена батарей
- Подключения до 10 батарейных модулей
- Технология быстрого заряда АКБ
- Функциональный ЖК-дисплей
- Поворотный, регулируемый экран
- Внятная цветовая кодировка задней панели
- Программное обеспечение PowerPanel® Business
- Возможность удаленного управления SNMP / HTTP

#### ОБОЗНАЧЕНИЯ

1. Индикатор включения
2. Кнопка включения/выключения
3. ЖК-дисплей
4. Функциональные кнопки
- 5a розетки с батарейной поддержкой (critical)
- 5b розетки с батарейной поддержкой (non-critical)
6. Разъемы защиты связи RJ45
7. Входной предохранитель
8. Выходной предохранитель
9. Разъем питания
10. Порт BM / ENV
11. Сухие контакты
12. Последовательный порт
13. USB-порт
14. EPO / ROO порт
15. Сетевой слот SNMP / HTTP
16. Гнездо для подключения внешних батарей
17. Винт TVSS (заземление)

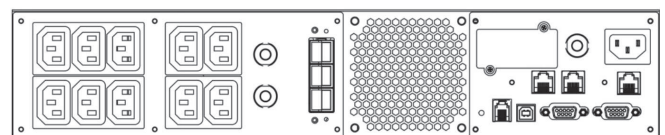
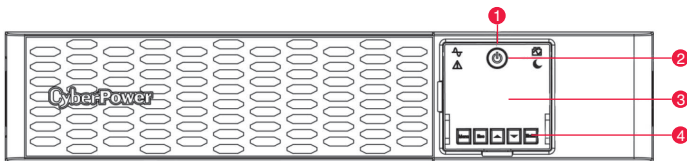

PR1500ERTX2U

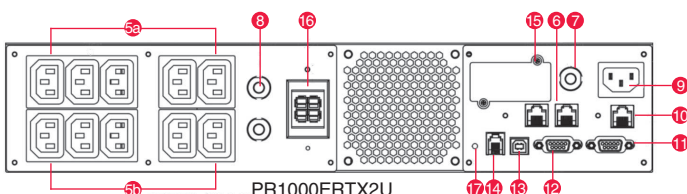

PR1000ERTX2U

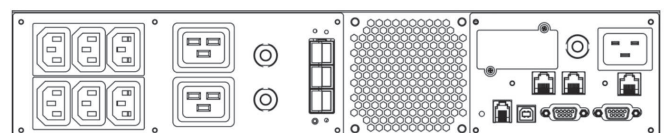

PR2200ERTXL2U/ PR2200ERTXL2UA/ PR3000ERTXL2U / PR3000ERTXL2UA



PR1000ERTXL2U / PR1500ERTXL2U /  
 PR2200ERTXL2U / PR3000ERTXL2U /  
 PR2200ERTXL2UA / PR3000ERTXL2UA

Наименование модели	PR1000ERTXL2U	PR1500ERTXL2U	PR2200ERTXL2U	PR3000ERTXL2U	PR2200ERTXL2UA	PR3000ERTXL2UA
<b>Общее описание</b>						
Топология ИБП	Линейно-интерактивный	Линейно-интерактивный	Линейно-интерактивный	Линейно-интерактивный	Линейно-интерактивный	Линейно-интерактивный
Энергосберегающая технология	GreenPower UPS™ Bypass Technology	GreenPower UPS™ Bypass Technology	GreenPower UPS™ Bypass Technology	GreenPower UPS™ Bypass Technology	GreenPower UPS™ Bypass Technology	GreenPower UPS™ Bypass Technology
Совместимость с APFC	Да	Да	Да	Да	Да	Да
<b>Вход</b>						
Номинальное входное напряжение	220, 230, 240	220, 230, 240	220, 230, 240	220, 230, 240	220, 230, 240	220, 230, 240
Диапазон входного напряжения	159 ~ 288	159 ~ 288	159 ~ 288	159 ~ 288	159 ~ 288	159 ~ 288
Входная частота	50 ± 3, 60 ± 3	50 ± 3, 60 ± 3	50 ± 3, 60 ± 3	50 ± 3, 60 ± 3	50 ± 3, 60 ± 3	50 ± 3, 60 ± 3
Определение входной частоты	Авто-определение	Авто-определение	Авто-определение	Авто-определение	Авто-определение	Авто-определение
Тип входного соединения	IEC C14	IEC C14	IEC C20	IEC C20	IEC C20	IEC C20
<b>Выход</b>						
Мощность (ВА)	1000	1500	2200	3000	2200	3000
Мощность (Вт)	1000	1500	2200	3000	2200	3000
Форма сигнала при работе от АКБ	Чистая синусоида	Чистая синусоида	Чистая синусоида	Чистая синусоида	Чистая синусоида	Чистая синусоида
Напряжение при работе от АКБ (В)	220 ± 5%, 230 ± 5%, 240 ± 5%	220 ± 5%, 230 ± 5%, 240 ± 5%	220 ± 5%, 230 ± 5%, 240 ± 5%	220 ± 5%, 230 ± 5%, 240 ± 5%	220 ± 5%, 230 ± 5%, 240 ± 5%	220 ± 5%, 230 ± 5%, 240 ± 5%
Частота при работе от АКБ (Гц)	50 ± 1%, 60 ± 1%	50 ± 1%, 60 ± 1%	50 ± 1%, 60 ± 1%	50 ± 1%, 60 ± 1%	50 ± 1%, 60 ± 1%	50 ± 1%, 60 ± 1%
Коэффициент мощности	1	1	1	1	1	1
Авто регулировка напряжения(AVR)	Две ступени повышения / одна ступень понижения					
Защита от перегрузки	Внутреннее ограничение тока, автоматический предохранитель					
Кол-во выходов общее	10	10	8	8	8	8
Выходные разъемы	IEC C13 x 10	IEC C13 x 10	IEC C13 x 6 IEC C19 x 2	IEC C13 x 6 IEC C19 x 2	IEC C13 x 6 IEC C19 x 2	IEC C13 x 6 IEC C19 x 2
Выходы с бат. поддержкой	10	10	8	8	8	8
Выходы критической нагрузки	5	5	4	4	4	4
Выходы не критической нагрузки	5	5	4	4	4	4
Время переключения (ms)	4	4	4	4	4	4
<b>АКБ</b>						
Автономия на половине мощности	18,5	19,1	11	7,1	16	16
Автономия на полную мощность	6	6,5	3	1,7	5,6	5,6
Время перезаряда АКБ (Hours)	3	3	3	3	3	3
Замена АКБ пользователем	Да	Да	Да	Да	Да	Да
Горячая замена АКБ	Да	Да	Да	Да	Да	Да
Тип АКБ	Свинцово-кислотные	Свинцово-кислотные	Свинцово-кислотные	Свинцово-кислотные	Свинцово-кислотные	Свинцово-кислотные
Заменяемая кассета	RBP0128	RBP0129	RBP0129	RBP0129	RBP0130	RBP0130
Кол-во кассет	1	1	1	1	1	1
<b>Сетевая фильтрация</b>						
Защита от всплесков (Joules)	2430	2430	2430	2430	2430	2430
Фильтрация помех	Да	Да	Да	Да	Да	Да
Защита порта RJ45	1-вход, 1-выход	1-вход, 1-выход	1-вход, 1-выход	1-вход, 1-выход	1-вход, 1-выход	1-вход, 1-выход
<b>Управление и связь</b>						
ЖК-дисплей	Да	Да	Да	Да	Да	Да
Изменение положения ЖКД	Вращение	Вращение	Вращение	Вращение	Поворотная ЖК-панель	Поворотная ЖК-панель
USB порт	1	1	1	1	1	1
COM-порт	RS232	RS232	RS232	RS232	RS232	RS232
Сухие контакты	Да	Да	Да	Да	Да	Да
порт аварийного отключения	Да	Да	Да	Да	Да	Да
Управляющее ПО	PowerPanel® Business Edition	PowerPanel® Business Edition	PowerPanel® Business Edition	PowerPanel® Business Edition	PowerPanel® Business Edition	PowerPanel® Business Edition
SNMP / HTTP удаленное управление	RMCARD205 (опция)	RMCARD205 (опция)	RMCARD205 (опция)	RMCARD205 (опция)	RMCARD205 (опция)	RMCARD205 (опция)
Форм-фактор	В стойку/вертикально	В стойку/вертикально	В стойку/вертикально	В стойку/вертикально	В стойку/вертикально	В стойку/вертикально
<b>Физические размеры</b>						
Размеры (ШхВхГ) (mm.)	433 x 86,5 x 412	433 x 86,5 x 500	433 x 86,5 x 500	433 x 86,5 x 500	433 x 86,5 x 630	433 x 86,5 x 630
Вес (kg.)	21,3	28,8	31,8	34,4	42	38,9
Высота в стойке (U)	2	2	2	2	2	2
<b>Условия окружающей среды</b>						
Рабочая температура (° C)	0 ~ 40	0 ~ 40	0 ~ 40	0 ~ 40	0 ~ 40	0 ~ 40
Рабочая влажность воздуха (без конденсации) (%)	0 ~ 95	0 ~ 95	0 ~ 95	0 ~ 95	0 ~ 95	0 ~ 95
Тепловыделение (Вт/ч)	47,4	71,1	116	129,6	130	130
<b>Сертификаты</b>						
Сертификаты	CE, FCC Class B, UL, RCM, VCCI					
RoHS	Да	Да	Да	Да	Да	Да



### ОНЛАЙН ИБП ДЛЯ ЗАЩИТЫ КОРПОРАТИВНОГО ИТ ОБОРУДОВАНИЯ

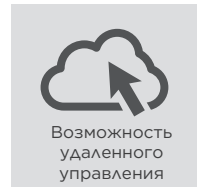
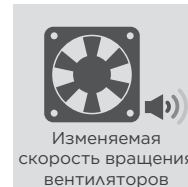
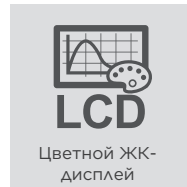
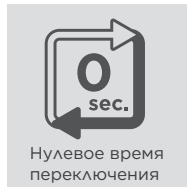
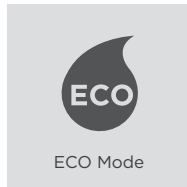

#### Онлайн-ИБП с двойным преобразованием и практичными функциями для надежной защиты электропитания.

Разработанная для офисного и серверного оборудования, серия Online C использует топологию двойного преобразования, что обеспечивает чистый синусоидальный сигнал на выходе и максимальную защиту. Цветная ЖК-панель позволяет легко контролировать состояние сети. Возможность регулировки скорости вращения вентиляторов помогает снизить шум для более комфортной работы. Есть режим ECO Mode для экономии затрат на электроэнергию и Smart Battery для управления и продления срока службы батареи. Кроме того, продукты можно использовать с программным обеспечением PowerPanel® Management, которое дает пользователям возможность мониторинга и контроля системы ИБП

#### ОСОБЕННОСТИ СЕРИИ

- Онлайн-топология ИБП (двойное преобразование)
- ECO Mode
- Совместимость с генератором
- Защита от перегрузки
- Нулевое время переключения
- Интеллектуальное управление батареями (SBM)
- Защита от скачков и всплесков напряжения
- Фильтрация EMI и RFI
- Цветная ЖК-панель
- Программное обеспечение для управления PowerPanel®
- Вентиляторы с регулируемой скоростью
- Возможность удаленного управления SNMP / HTTP (опционально)

#### СХЕМА

1. Переключатель включения / выключения питания
2. ЖК-дисплей
3. Функциональные кнопки
4. Розетки с батарейной поддержкой и защитой от перенапряжения
5. Входной автоматический выключатель
6. Вход переменного тока
7. Серийный порт
8. USB-порт
9. Сетевой слот SNMP / HTTP
10. Выходной клеммный блок

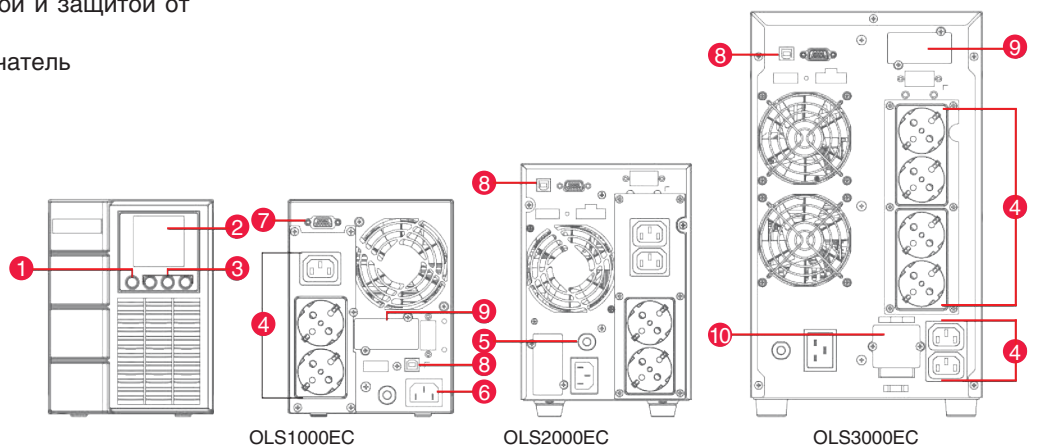

Модель	OLS1000EC	OLS2000EC	OLS3000EC
<b>Основные характеристики</b>			
Топология ИБП	Онлайн, двойное преобразование		
Энергосберегающая технология	КПД в ECO режиме > 95%		
Совместим с APFC	Да		
<b>Вход</b>			
Совместимость с генератором	Да		
Номинальное напряжение, В	230 ± 10%		
Допустимое напряжение, В	160 ~ 300	190 ~ 300	
Входная частота, Гц	50 ± 10, 60 ± 10		
Определение частоты на входе	Автоопределение		
Входной ток (А)	4.5	9	13.04
Кэфф. мощности	0.98		
Тип входного соединения	IEC C14	IEC C20	
<b>Выход</b>			
Мощность (ВА)	1000	2000	3000
Мощность (Вт)	800	1600	2400
Форма напряжения при работе от АКБ	Чистая синусоида		
Напряжение при работе от АКБ (В)	208 ± 1%, 220 ± 1%, 230 ± 1%, 240 ± 1%		
Настройка выходного напряжения	Настраивается		
Частота при работе от АКБ (Гц)	50 ± 0.5%, 60 ± 0.5%		
Настройка выходной частоты	Настраивается		
Power Factor	0.8		
Защита от перегрузки	Внутреннее ограничение тока, защитный автомат, предохранитель		
Защита от перегрузки в линейном режиме	110~120% нагрузки до 1 мин., >120% нагрузки немедленно		
Защита от перегрузки при работе от АКБ	110~120% нагрузки до 10 сек., >120% нагрузки немедленно		
Защита от перегрузки в байпасном режиме	>130% нагрузки немедленно		
Гармонические искажения (линейная нагрузка)	THD<3%		
Гармонические искажения (не линейная нагрузка)	THD<5%		
Кол-во выходов	3	4	7
Тип выходных разъемов	IEC C13 x 1, Schuko x 2	IEC C13 x 2, Schuko x 2	Schuko x 4, Клеммная колодка, IEC C13 x 2
Кол-во выходов с защитой	3	4	6
Среднее время переключения (мсек)	0		
<b>Аккумуляторы</b>			
Автономия при половинной нагрузке (мин)	6.3	7.5	7.6
Автономия при полной нагрузке (мин)	2.9		3
Время перезарядки (часов)	4		
Интеллектуальная система заряда АКБ (SBM)	Да		
Замена АКБ пользователем	Нет		
Тип АКБ	Герметизированные, свинцово-кислотные		
<b>Фильтрация и защита от всплесков</b>			
Поглощаемая энергия импульса (Дж)	220	345	370
Фильтрация	Да		
<b>Управление и связь</b>			
ЖК-дисплей	Да		
Тип ЖК-дисплея	цветной		
NID Compliant USB Port(s)	1		
Последовательный порт	RS232		
Управляющее ПО	PowerPanel® Business		
SNMP/HTTP - удаленное управление	RMCARD205 (опция)		
<b>Физические характеристики</b>			
Формфактор	Башня		
<b>Размеры ИБП</b>			
Размеры, мм (ШxВxГ)	140 x 191 x 327	151 x 225 x 394	196 x 337 x 416
Вес (кг.)	13.2	14.8	17.5
<b>Требования к окружающей среде</b>			
Рабочая температура (°C)	0 ~ 40		
Допустимая влажность (Без образования конденсата) (%)	20 ~ 90		
Тепловыделение (Ватт/час)	270	540	712
Уровень шума на расстоянии 1м.	24~51 dBA (0~100% load)	26~54 dBA (0~100% load)	30~51 dBA (0~100% load)
<b>Сертификаты</b>			
Сертификаты**	CE, EAC		
RoHS	Да		



### ИНТЕЛЛЕКТУАЛЬНОЕ УПРАВЛЕНИЕ ЗАРЯДОМ АКБ

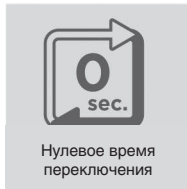

ИБП с двойным преобразованием обеспечивает гарантированную защиту самого чувствительного оборудования. Серия Online SC использует топологию двойного преобразования, разработанную для применения на ответственных объектах в самых разных областях. В данной серии реализовано интеллектуальное управление батареями для продления срока их службы. Режим ECO предназначен для экономии затрат на электроэнергию.

#### ПРИМЕНЕНИЕ

- Офисы
- Дата-центры
- Производственное оборудование
- Инфраструктура торговых и складских предприятий
- Транспортные компании
- Банковские структуры

#### ОСОБЕННОСТИ СЕРИИ

- Online ИБП (Топология двойного преобразования)
- Технология сохранения энергии
- Совместимость с генератором
- Нулевое время переключения
- Интеллектуальное управление батареями (SBM)
- Светодиодный индикатор состояния
- Защита от перенапряжений
- EMC фильтры
- USB и последовательный RS232 порты
- Программное обеспечение PowerPanel® Management
- SNMP/HTTP - возможность удаленного управления (Опция)

#### ОБОЗНАЧЕНИЯ

1. Кнопка вкл/откл.
2. Светодиодный индикатор состояния
3. Функциональные кнопки
4. Входной автомат защиты
5. Последовательный порт
6. USB порт
7. SNMP/HTTP Network Slot
8. EPO порт
9. Блок клемм для подключения входного питания
10. Блок выходных клемм
11. Самоблокирующаяся рама

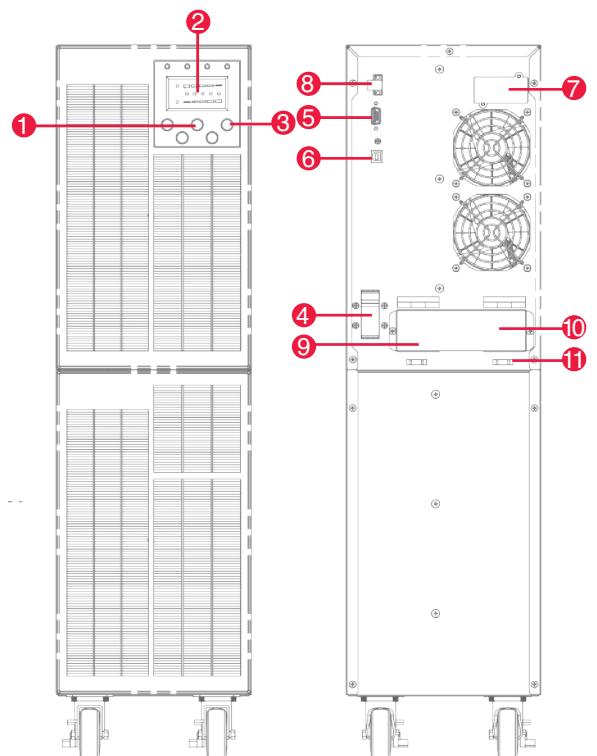

OLS6000/10000EC

Название модели	OLS6000EC	OLS10000EC
<b>Основные характеристики</b>		
Топология ИБП	Онлайн, двойное преобразование	Онлайн, двойное преобразование
Энергосберегающая технология	КПД в ECO режиме > 96%	КПД в ECO режиме > 96%
Совместим с APFC	Да	Да
<b>Вход</b>		
Совместимость с генератором	Да	Да
Номинальное напряжение, В	230	230
Допустимое напряжение, В	110 ~ 276	110 ~ 276
Входная частота, Гц	60 ± 6, 50 ± 5	60 ± 6, 50 ± 5
Определение частоты на входе	Автоопределение	Автоопределение
Входной ток (А)	27.3	45.5
Кэфф. мощности	0.99	0.99
Тип входного соединения	Клеммный блок	Клеммный блок
<b>Выход</b>		
Мощность (ВА)	6000	10000
Мощность (Вт)	4800	8000
Форма напряжения при работе от АКБ	Чистая синусоида	Чистая синусоида
Напряжение при работе от АКБ (В)	208 ± 1%, 220 ± 1%, 230 ± 1%, 240 ± 1%	208 ± 1%, 220 ± 1%, 230 ± 1%, 240 ± 1%
Настройка выходного напряжения	Настраивается	Настраивается
Частота при работе от АКБ (Гц)	60 ± 0.1% 50 ± 0.1%	60 ± 0.1% 50 ± 0.1%
Настройка выходной частоты	Настраивается	Настраивается
Защита от перегрузки	Внутреннее ограничение тока, защитный автомат, предохранитель	Внутреннее ограничение тока, защитный автомат, предохранитель
Защита от перегрузки в линейном режиме	105~125% нагрузки до 1 мин, 125~135% нагрузки до 30 сек, 135~150% нагрузки до 1 сек, >150% нагрузки немедленно	
Защита от перегрузки при работе от АКБ	105~125% нагрузки до 1 мин, 125~135% нагрузки до 30 сек, >135% нагрузки немедленно	
Защита от перегрузки в байпасном режиме	125~150% нагрузки до 1 мин, 150~170% нагрузки до 10 сек, >170% нагрузки до 1 сек	
Гармонические искажения (линейная нагрузка)	THD 2%	THD 2%
Гармонические искажения (не линейная нагрузка)	THD 5%	THD 5%
Кол-во выходов	1	1
Тип выходных разъемов	Блок клемм x 1	Блок клемм x 1
Время переключения Сеть-АКБ/ АКБ-Сеть, мс	0	0
<b>Аккумуляторы</b>		
Автономия при половинной нагрузке (мин)	13	11
Автономия при полной нагрузке (мин)	5	4
Время перезарядки (часов)	7	9
Интеллектуальная система заряда АКБ (SBM)	Да	Да
Замена АКБ пользователем	Нет	Нет
Тип АКБ	Герметизированные, свинцово-кислотные	Герметизированные, свинцово-кислотные
<b>Фильтрация и защита от всплесков</b>		
Поглощаемая энергия импульса (Дж)	445	445
Фильтрация помех	Да	Да
<b>Управление и связь</b>		
Светодиодные индикаторы	Включен, работа от сети, работа от АКБ, байпасный режим, емкость АКБ, низкое напряжение АКБ, перегрузка, неисправность ИБП	
USB порт	1	1
Последовательный порт	RS232	RS232
Сухой контакт (от реле)	Опция	Опция
Разъем аварийного отключения (EPO)	Да	Да
Управляющее ПО	PowerPanel® Business Edition	PowerPanel® Business Edition
SNMP/HTTP - удаленное управление	RMCARD205 (опция)	RMCARD205 (опция)
<b>Физические характеристики</b>		
Формфактор	Башня	Башня
<b>Размеры ИБП</b>		
Размеры (ШxВxГ) (мм.)	196 x 702 x 412	196 x 702 x 412
Вес (кг.)	54	63.5
<b>Требования к окружающей среде</b>		
Рабочая температура (°C)	0 ~ 40	0 ~ 40
Допустимая влажность (Без образования конденсата) (%)	0 ~ 90	0 ~ 90
Тепловыделение (BTU/час)	1425	2375
<b>Сертификаты</b>		
Сертификаты	CE, EAC	CE, EAC
RoHS	Да	Да



### ДВОЙНОЕ ПРЕОБРАЗОВАНИЕ ЭНЕРГИИ – ГАРАНТИЯ НАИЛУЧШЕГО КАЧЕСТВА ЭЛЕКТРОПИТАНИЯ



Online (технология двойного преобразования)



Энергосберегающая технология



Сегментация розеток



Интеллектуальная зарядка батарей



Внешние батарейные модули

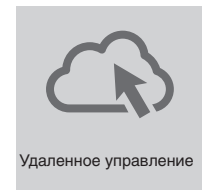

Удаленное управление

Высокопроизводительный ИБП двойного преобразования с выходным сигналом в виде чистой синусоиды и нулевым временем переключения на батареи. Обеспечивает высокий уровень защиты для критически важных устройств, систем хранения данных, серверов, сетевого и видео оборудования, систем аварийного энергоснабжения и другого оборудования. Реализована возможность подключения до 10 внешних батарейных модулей. В старших моделях реализован двойной ввод для подключения второй линии электроснабжения и ручной байпас для возможности обслуживания ИБП без обесточивания.

#### ПРИМЕНЕНИЕ

- Телекоммуникационное и сетевое оборудование
- Системы «Домашний кинотеатр»
- POS-терминалы
- Судовое электропитание
- Системы освещения
- Серверные
- Системы видеонаблюдения
- Инфраструктура и транспорт
- Системы аварийного электроснабжения
- Бэк-офисы
- Центры обработки данных (ЦОД)

#### ОСОБЕННОСТИ СЕРИИ

- ИБП двойного преобразования
- Без задержки при переходе на батареи
- Чистая синусоида на выходе ИБП
- Высокий выходной фактор мощности (0.9)
- Режим энергосбережения
- Автоматический перезапуск / Автозарядка
- Настраиваемые звуковые оповещения
- «Холодный старт» при отсутствии электросети
- Защита от всплесков и скачков напряжения
- Защита линии телефона/факса/модема/DSL/ локальной сети
- Типоразмер для установки в коммуникационную стойку 19"
- Горизонтальная/вертикальная установка

- Переключение на байпас при перегрузке
- Интеллектуальная зарядка батарей
- Батареи, заменяемые пользователем
- «Горячая замена» батарей
- Подключение до 10 внешних батарейных модулей
- Многофункциональный ЖК-дисплей
- Выносная панель управления с ЖК-дисплеем
- Поворачиваемый ЖК-дисплей
- Подключение к ПК через порты USB и RS-232
- Порт аварийного отключения (EPO)
- Розетки критической/некритической нагрузки
- Опциональная сетевая карта SNMP/HTTP
- Программное обеспечение PowerPanel® Business Edition

#### ОБОЗНАЧЕНИЯ

1. Индикатор включения
2. Кнопка включения/выключения
3. Светодиодный индикатор состояния
4. ЖК-дисплей
5. Кнопки управления
6. Розетки с батарейной поддержкой

7. Разъем защиты слаботочных линий RJ11/RJ45

8. Входной предохранитель
9. Разъем питания
10. Последовательный порт (RS-232)
11. USB-порт
12. Разъем для сетевой карты SNMP/HTTP

13. Разъем «сухие контакты»

14. Разъем внешних батарейных модулей
15. Порт аварийного отключения (EPO)
16. Предохранители
18. Выходной автомат защиты
19. Разъем защиты от обратного тока
20. клеммная колодка

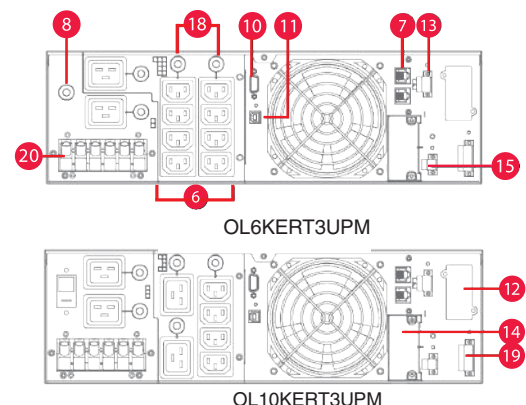
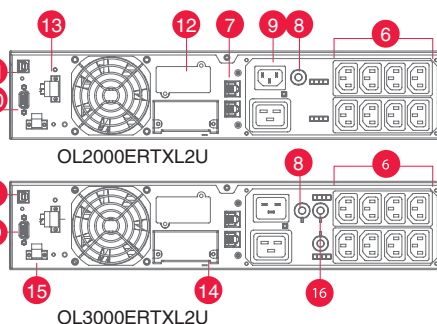
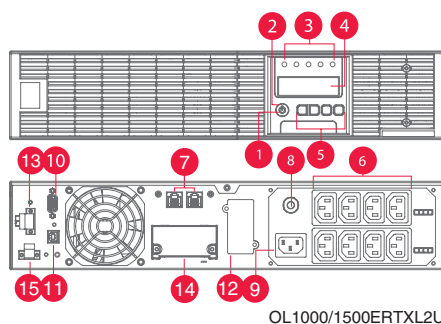

OL1000ERTXL2U / OL1500ERTXL2U  
 OL2000ERTXL2U / OL3000ERTXL2U  
 OL6KERT3UPM / OL10KERT3UPM

МОДЕЛЬ	OL1000ERTXL2U	OL1500ERTXL2U	OL2000ERTXL2U	OL3000ERTXL2U	OL6KERT3UPM	OL10KERT3UPM
Общие характеристики						
Топология ИБП	Двойное преобразование (on-line)					
КПД	>93%	>93%	>93%	>93%	>95%	>95%
Сертификат Energy Star	–	–	–	–	ЕСТЬ	ЕСТЬ
Совместимость с устройствами Active PFC	ЕСТЬ	ЕСТЬ	ЕСТЬ	ЕСТЬ	ЕСТЬ	ЕСТЬ
Вход						
Напряжение, В	200 – 240	200 – 240	200 – 240	200 – 240	200 – 240	200 – 240
Диапазон входного напряжения, В	180 – 280	180 – 280	180 – 280	180 – 280	180 – 280	180 – 280
Диапазон входной частоты, Гц	50/60 ± 10 (автоопределение)	50/60 ± 10 (автоопределение)	50/60 ± 10 (автоопределение)	50/60 ± 10 (автоопределение)	50/60 ± 10 (автоопределение)	50/60 ± 10 (автоопределение)
Номинальный входной ток, А – 30	5	7,5	10	15	32	52
Входной КПД	0,99	0,99	0,99	0,99	0,99	0,99
Старт на батареях	ЕСТЬ	ЕСТЬ	ЕСТЬ	ЕСТЬ	ЕСТЬ	ЕСТЬ
Тип розеток	IEC C14	IEC C14	IEC C14	IEC C20	Клеммная колодка	Клеммная колодка
Выход						
Выходная мощность, ВА	1000	1500	2000	3000	6000	10000
Выходная мощность, Вт	900	1350	1800	2700	6000	10000
Форма выходного напряжения	Чистая синусоида	Чистая синусоида	Чистая синусоида	Чистая синусоида	Чистая синусоида	Чистая синусоида
Выходное напряжение, В	200/208/220/230/240 (настраивается) ± 2%					
Автоматическая регулировка напряжения	–	–	–	–	–	–
Выходная частота, Гц	50/60 (автоопределение/настраивается) ± 0,25					
Перегрузочная способность (Работа от сети)	1 мин при нагрузке 105–125%, 10 сек при нагрузке 125–150%					
Перегрузочная способность (Работа от батареи)	10 сек при нагрузке 105–130% 2 сек при нагрузке 130–150%					
Перегрузочная способность (Байпас)	Автоматический выключатель					
Тип розеток	(8) IEC320 C13	(8) IEC320 C13	(1) IEC320 C19, (8) IEC320 C13	(1) IEC320 C19, (8) IEC320 C13	(8) IEC C13, (2) IEC C19, (1) Клеммная колодка	(4) IEC320 C19, (4) IEC320 C13, Клеммная колодка
Количество розеток: общее	8	8	9	9	9	9
Розеток с батарейной поддержкой и фильтрацией	8	8	9	9	11	9
Розеток критической нагрузки	4	4	4	4	2	3
Розеток некритической нагрузки	4	4	4	4	9	6
Фактор мощности	0,9	0,9	0,9	0,9	1	1
Гармонические искажения, THD	<3% линейная нагрузка, <5% нелинейная нагрузка					
Время переключения на батареи, мс	0	0	0	0	0	0
Батарея						
Время автономной работы на 50% нагрузки, мин	19	9	18	9	13	10
Время автономной работы на 100% нагрузки, мин	9	3	6	3	4,4	3,6
Тип батареи	Необслуживаемая свинцово-кислотная					
Ёмкость батареи	12В / 9Ач	12В / 9Ач	12В / 9Ач	12В / 9Ач	12В / 9Ач	12В / 9Ач
Количество батарей	3	3	6	6	20	20
Возможность замены батарей	ЕСТЬ	ЕСТЬ	ЕСТЬ	ЕСТЬ	ЕСТЬ	ЕСТЬ
"Горячая" замена батарей	ЕСТЬ	ЕСТЬ	ЕСТЬ	ЕСТЬ	ЕСТЬ	ЕСТЬ
Типовое время перезарядки, ч	5	5	5	5	4	5
Интеллектуальная зарядка батарей (SBM)	ЕСТЬ	ЕСТЬ	ЕСТЬ	ЕСТЬ	ЕСТЬ	ЕСТЬ
Внешний батарейный модуль	BPE36V60ART2US	BPE36V60ART2US	BPE72V60ART2US	BPE72V60ART2US	BPE240V30ART3US	BPE240V50ART3US
Сменная батарея	RBP0072	RBP0074	RBP0076	RBP0076	RBP0073	RBP0072
Количество сменных батарей	1	1	1	1	2	2
Защита от всплесков напряжения и фильтрация шумов						
Рейтинг энергии всплеска, Дж	1780	1780	1335	1335	2430	2430
Защита телефонной линии RJ11	–	–	–	–	–	–
Защита линии передачи данных RJ11/ RJ45	1 вход / 1 выход (комбинированный)					
Подключение и управление						
Панель управления с ЖК-дисплеем	22 параметра в меню настройки ИБП					
Выносная панель с ЖК-дисплеем	ЕСТЬ (требуется дополнительный кабель DB26)					
Порт USB	ЕСТЬ	ЕСТЬ	ЕСТЬ	ЕСТЬ	ЕСТЬ	ЕСТЬ
Последовательный порт (RS-232)	ЕСТЬ	ЕСТЬ	ЕСТЬ	ЕСТЬ	ЕСТЬ	ЕСТЬ
Порт аварийного отключения (EPO)	ЕСТЬ	ЕСТЬ	ЕСТЬ	ЕСТЬ	ЕСТЬ	ЕСТЬ
Релейный порт "сухие контакты"	ЕСТЬ (Настраиваемые сигналы: Нарушение в сети электропитания, Низкий уровень заряда батарей, ИБП на байпасе, Ошибка на ИБП)					
Индикация	Включение (белый), Питание от сети (зеленый), Питание от батарей (желтый), На байпасе (желтый), Ошибка (красный), Необходимо заменить батарею (красный)					
Звуковые оповещения	Режим работы от батареи, Низкий уровень заряда, Перегрузка, Ошибки, Необходимость замены батарей					
Программное обеспечение	PowerPanel® Business Edition					
Карта удаленного управления SNMP / HTTP	RMCARD205 (опция)					
Физические характеристики						
Форм-фактор	Rack/Tower	Rack/Tower	Rack/Tower	Rack/Tower	Rack/Tower	Rack/Tower
Модуль ИБП						
Габариты, мм (ШxВxГ)	433 x 88 x 430	433 x 88 x 430	433 x 88 x 600	433 x 88 x 600	–	–
Вес, кг	18	18	31	31	–	–
Высота в стойке	2U	2U	2U	2U	–	–
Силовой модуль						
Габариты, мм (ШxВxГ)	–	–	–	–	433 x 132 x 660	433 x 132 x 660
Вес, кг	–	–	–	–	24	24
Высота в стойке	–	–	–	–	3U	3U
Батареинный модуль						
Габариты, мм (ШxВxГ)	–	–	–	–	433 x 132 x 660	433 x 132 x 660
Вес, кг	–	–	–	–	78	78
Высота в стойке	–	–	–	–	3U	3U
Условия окружающей среды						
Рабочая температура	0°C ~ 40°C	0°C ~ 40°C	0°C ~ 40°C	0°C ~ 40°C	0°C ~ 40°C	0°C ~ 40°C
Рабочая относительная влажность	0% – 90% (без образования конденсата)					
Высота над уровнем моря, м	0 – 3000	0 – 3000	0 – 3000	0 – 3000	0 – 3000	0 – 3000
Температура хранения	–15°C ~ 45°C	–15°C ~ 45°C	–15°C ~ 45°C	–15°C ~ 45°C	–15°C ~ 45°C	–15°C ~ 45°C
Относительная влажность хранения	0% – 95%	0% – 95%	0% – 95%	0% – 95%	0% – 95%	0% – 95%
Тепловыделение, ВТУ/ч	341	512	759	1139	1823	3038





### НЕВЕРОЯТНАЯ ПЛОТНОСТЬ МОЩНОСТИ – ДО 6кВт В 2U СО ВСТРОЕННЫМИ АКБ



Новое поколение высокопроизводительных онлайн ИБП с двойным преобразованием энергии, нулевым временем переключения на батареи и коэффициентом мощности равным единице. Высота каждого устройства 2U при мощности 5кВА и 6кВА, соответственно. Модели оснащены внутренними батареями, а также поддерживают подключение до 10 внешних батарейных блоков. Обладают технологией выравнивания заряда, которая позволяет существенно продлить срок службы батарей. Характеризуются упрощенными процедурами обслуживания, например, горячая замена АКБ проводится через фронтальную панель без применения инструментов. Максимальный уровень защиты делает эти модели идеальным решением для построения гарантированного электропитания для объектов, требующих высокой надежности.

#### ПРИМЕНЕНИЕ

- Серверные комнаты
- Телекоммуникационное оборудование
- Дата-центры
- Инфраструктура супермаркетов
- Производственные линии
- Банковский сектор
- Транспортный сектор
- Системы аварийного электроснабжения

#### ОСОБЕННОСТИ СЕРИИ

- Online ИБП (Топология двойного преобразования)
- Технология сохранения энергии
- Совместимость с генератором
- Критические / некритические розетки питания
- Нулевое время переключения
- Технология управления батареями

- Интеллектуальное управление батареями (SBM)
- Модули расширения батарей (EBM)
- Графический ЖК-экран
- Программное обеспечение PowerPanel® Management
- SNMP/HTTP - возможность удаленного управления (Опция)
- Универсальная установка ( в стойку/на пол)

#### ОБОЗНАЧЕНИЯ

1. Индикатор включения ИБП
2. Кнопка вкл/откл.
3. Панель ЖК-экрана
4. Функциональные кнопки
5. Розетки с батарейным резервом и защитой от перенапряжения
6. Выходной автомат защиты
7. Клемма подключения входного переменного напряжения
8. ВМ/ENV Порт
9. Последовательный порт
10. USB Порт
11. SNMP/HTTP слот сетевого адаптера
12. Подключение внешнего модуля АКБ
13. Разъем аварийного отключения EPO

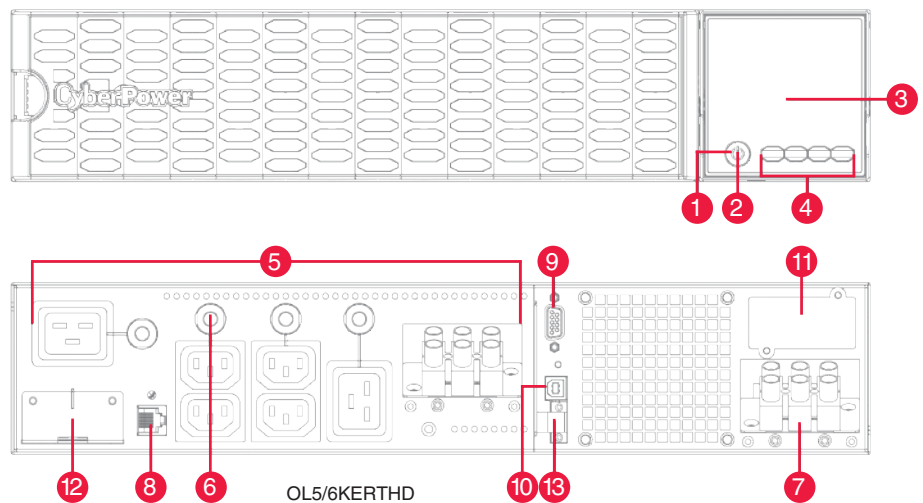

Название модели	OL5KERTHD	OL6KERTHD
<b>Основные характеристики</b>		
Топология ИБП	Онлайн, двойное преобразование	Онлайн, двойное преобразование
Энергосберегающая технология	КПД в Online ECO режиме > 96%	КПД в Online ECO режиме > 96%
Совместим с APFC	Да	Да
<b>Вход</b>		
Совместимость с генератором	Да	Да
Номинальное напряжение, В	200 ± 2%, 208 ± 2%, 220 ± 2%, 230 ± 2%, 240 ± 2%	200 ± 2%, 208 ± 2%, 220 ± 2%, 230 ± 2%, 240 ± 2%
Допустимое напряжение, В	180 ~ 280	180 ~ 280
Входная частота, Гц	50 ± 10, 60 ± 10	50 ± 10, 60 ± 10
Определение частоты на входе	Автоопределение	Автоопределение
Входной ток (А)	24	32
Кэфф. мощности	0.99	0.99
Тип входного соединения	Клеммный блок	Клеммный блок
<b>Выход</b>		
Мощность (ВА)	5000	6000
Мощность (Вт)	5000	6000
Форма напряжения при работе от АКБ	Чистая синусоида	Чистая синусоида
Напряжение при работе от АКБ (В)	200 ± 2%, 208 ± 2%, 220 ± 2%, 230 ± 2%, 240 ± 2%	200 ± 2%, 208 ± 2%, 220 ± 2%, 230 ± 2%, 240 ± 2%
Настройка выходного напряжения	Настраивается	Настраивается
Частота при работе от АКБ (Гц)	50 ± 0.5%, 60 ± 0.5%	50 ± 0.5%, 60 ± 0.5%
Настройка выходной частоты	Настраивается	Настраивается
Кэфф. мощности	1	1
Защита от перегрузки	Внутреннее ограничение тока, защитный автомат, предохранитель	Внутреннее ограничение тока, защитный автомат, предохранитель
Защита от перегрузки в линейном режиме	105~125% нагрузки до 1 мин, 125~150% нагрузки до 10 сек	105~125% нагрузки до 1 мин, 125~150% нагрузки до 10 сек
Защита от перегрузки при работе от АКБ	105~130% нагрузки до 10 сек, 130~150% нагрузки до 2 сек	105~130% нагрузки до 10 сек, 130~150% нагрузки до 2 сек
Защита от перегрузки в байпасном режиме	Размыкатель цепи	Размыкатель цепи
Гармонические искажения (линейная нагрузка)	THD 3%	THD 3%
Гармонические искажения (не линейная нагрузка)	THD 5%	THD 5%
Кол-во выходов	7	7
Тип выходных разъемов	IEC C19 x 2, IEC C13 x 4, Блок клемм x 1	IEC C19 x 2, IEC C13 x 4, Блок клемм x 1
Выходы с защитой от всплесков и бат. поддержкой	7	7
Выходы для критической нагрузки	4	4
Выходы для не критической нагрузки	3	3
Среднее время переключения (мс)	0	0
<b>Аккумуляторы</b>		
Автономия при половинной нагрузке (мин)	6.4	4.9
Автономия при полной нагрузке (мин)	2.3	1.4
Время перезарядки (часов)	5	5
Интеллектуальная система заряда АКБ (SBM)	Да	Да
Замена АКБ пользователем	Да, только квалифицированным персоналом	Да, только квалифицированным персоналом
Возможность горячей замены	Да	Да
Тип АКБ	Герметизированные, свинцово-кислотные	Герметизированные, свинцово-кислотные
Сменный аккумулятор	RBP0144	RBP0144
Количество сменных аккумуляторов (шт)	1	1
Модули расширения батарей (ЕВМ)	BPE144VL2U01	BPE144VL2U01
Максимальное количество ЕВМ (шт)	10	10
<b>Фильтрация и защита от всплесков</b>		
Поглощаемая энергия импульса (Дж)	2430	2430
Фильтрация помех	Да	Да
<b>Управление и связь</b>		
ЖК экран	Да	Да
Ориентация ЖК экран	Автоматическая ориентация ЖК-экрана	Автоматическая ориентация ЖК-экрана
USB порт	1	1
Последовательный порт	Комбинированный (RS232 + Сухой контакт)	Комбинированный (RS232 + Сухой контакт)
Разъем аварийного отключения (ЕРО)	Да	Да
Управляющее ПО	PowerPanel® Business Edition	PowerPanel® Business Edition
SNMP/HTTP - удаленный контроль	RMCARD205 (опция)	RMCARD205 (опция)
<b>Физические характеристики</b>		
Формфактор	Стойка/Башня	Стойка/Башня
<b>Размеры ИБП</b>		
Размеры (ШxВxГ) (мм.)	433 x 86.5 x 720	433 x 86.5 x 720
Вес (кг.)	42	42
Высота установки в стойке (U)	2	2
<b>Требования к окружающей среде</b>		
Рабочая температура (°C)	0 ~ 40	0 ~ 40
Допустимая влажность (Без образования конденсата) (%)	0 ~ 90	0 ~ 90
Тепловыделение (BTU/час)	1186	1613
<b>Сертификаты</b>		
Сертификаты	CE, RCM	CE, RCM
RoHS	Да	Да



### ТРЕХФАЗНЫЕ ИБП ДЛЯ РАЗМЕЩЕНИЯ В СТОЙКУ

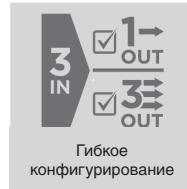
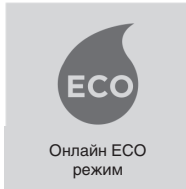

**Надежное резервное питание с гибкой конфигурацией для серверов, центров обработки данных, производственных систем.**

ИБП серии RT33 - компактные трехфазные модели с единичным коэффициентом мощности (PF=1) для размещения в стандартной 19" стойке. Топология двойного преобразования гарантирует максимальный уровень защиты подключаемого оборудования. Решение универсально по конфигурации выходного напряжения, поддерживается схема 3:3 и 3:1. Для наращивания мощности или создания резервирования питания есть возможность подключения в параллель до 4 устройств. Традиционно для продуктов CyberPower серия RT33 обладает технологией интеллектуального заряда аккумуляторных батарей.

#### ПРИМЕНЕНИЕ

- Серверные комнаты
- Промышленные комплексы
- Дата-центры
- АСУ ТП комплексы
- Ответственное оборудование

#### ОСОБЕННОСТИ СЕРИИ

- Трёхфазное исполнение
- Онлайн (двойное преобразование)
- Чистая синусоида на выходе
- Технология высокой плотности монтажа
- Высокий коэффициент мощности
- Гибкая настройка системы
- Модульная конструкция в стойку
- Сенсорная цветная ЖК панель
- Двойной вход
- Параллельное расширение ИБП
- Совместимость с генератором
- Холодный запуск от АКБ
- ECO режим

#### ОСОБЕННОСТИ КОНСТРУКЦИИ

1. Индикатор состояния ИБП
2. Кнопка холодного запуска от АКБ
3. ЖК панель
4. USB порт
5. RS232
6. RS485
7. SNMP/HTTP слот сетевого адаптера
8. Порт параллельной работы
9. Сигнальная клеммная колодка

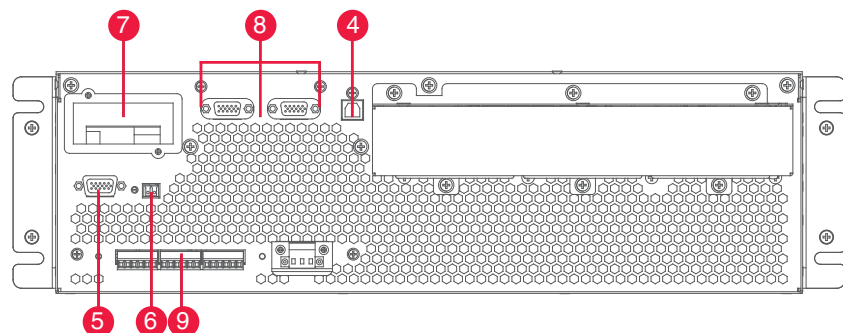
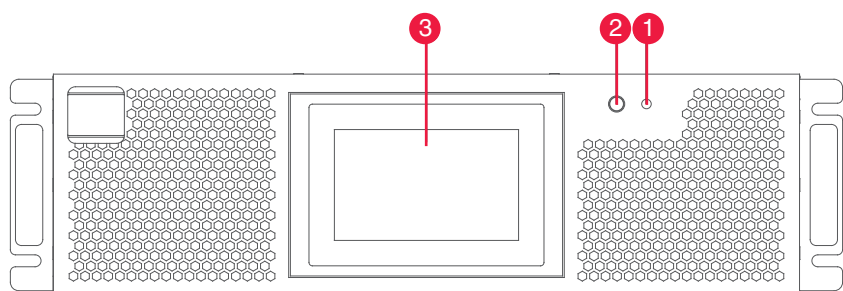

RT33020/025KE

Название модели	RT33020KE	RT33025KE
<b>Основные характеристики</b>		
Кол-во фаз	Трехфазный ИБП	Трехфазный ИБП
Энергосберегающая технология	КПД в Online ECO режиме > 98%	КПД в Online ECO режиме > 98%
Эффективность в нормальном режиме (%)	95.5%	95.5%
Эффективность при работе от АКБ (%)	95.5%	95.5%
Параллельная работа (Макс. кол-во)	4	4
<b>Вход</b>		
Двойной вход питания	Есть	Есть
Номинальное напряжение, В	Фаза - Нейтраль (L-N):220 ~ 240 В, Фаза - Фаза (L-L):380 ~ 415 В	
Входная частота, Гц	50 ± 3, 60 ± 3	50 ± 3, 60 ± 3
Кэфф. мощности	0.99	0.99
<b>Выход</b>		
Мощность (ВА)	20000	25000
Мощность (Вт)	20000	25000
Напряжение при работе от АКБ (В)	Фаза - Фаза (L-L): 220 ~ 240 В, Фаза - Нейтраль (L-N): 380 ~ 415 В	
Допустимое выходное напряжение (%)	1%	1%
Кэфф. мощности	1	1
Защита от перегрузки в линейном режиме	105~110% нагрузки до 60 мин, 110~125% нагрузки до 10 мин, 125~150% нагрузки до 1 мин, >150% после 200мс переход на байпас	
Крест-фактор	3:1	3:1
Гармонические искажения (линейная нагрузка)	THD<1%	THD<1%
Гармонические искажения (нелинейная нагрузка)	THD<6%	THD<6%
<b>Аккумуляторы</b>		
Макс. мощность зарядн. устр. от номинала (%)	20	20
Изменение напряжения заряда (%)	1%	1%
Модули расширения батарей (ЕВМ)*	BM240V63ART3U	BM240V63ART3U
<b>Управление и связь</b>		
ЖК панель	Есть	Есть
Последовательный порт	RS232 x 1 + RS485 x 1 + Сухой контакт x1	RS232 x 1 + RS485 x 1 + Сухой контакт x1
Сухой контакт (Выход реле)	Есть	Есть
Программное обеспечение	PowerPanel® Business	PowerPanel® Business
SNMP/HTTP Удаленный мониторинг	RMCARD205 (опция)	RMCARD205 (опция)
<b>Физические характеристики</b>		
Класс защиты	IP20	IP20
<b>Размеры ИБП</b>		
Размеры (ШxВxГ) (мм.)	438 x 130 x 750	438 x 130 x 750
Вес (кг.)	30	30
<b>Требования к окружающей среде</b>		
Рабочая температура (°C)	0 ~ 40	0 ~ 40
Допустимая влажность (Без образования конденсата) (%)	0 ~ 95	0 ~ 95
<b>Сертификаты</b>		
Сертификаты	CE, IEC62040-1, IEC62040-2	

\*Модули обязательно добавляются по две штуки (плюсовое и минусовое плечо)



### УНИВЕРСАЛЬНОЕ РЕШЕНИЕ БЕСПЕРЕБОЙНОГО ЭЛЕКТРОСНАБЖЕНИЯ

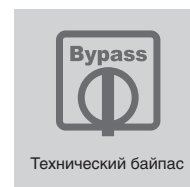
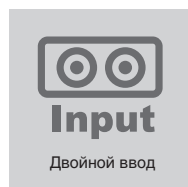

Серия ИБП OLS3S - это качественная и надежная защита центров обработки данных, интеллектуального оборудования и устройств с высокими требованиями к качеству электропитания от любых нарушений электроснабжения, дополненная широкими возможностями адаптации решения под требования конкретной задачи. Построенные на базе интегральных IGBT-модулей с высокоскоростной цифровой обработкой сигналов (DSP), ИБП этой серии обладают высоким КПД при малом количестве электронных компонентов. Возможности параллельной работы и резервирования, увеличения времени автономной работы, интуитивно понятный графический дисплей и опциональная карта удаленного управления делают ИБП серии OLS3S наиболее эффективными в своем классе. Высокий КПД, коррекция фактора мощности по входу и возможности параллельной работы позволяют снизить эксплуатационные затраты и выбросы в окружающую среду.

#### ПРИМЕНЕНИЕ

- Малые и средние центры обработки данных
- Критические приложения
- Серверные и сервис-центры
- Оборудование интернет-провайдеров (ISP) и интернет датацентров (IDC)
- Сетевое и телекоммуникационное оборудование
- Оборудование, чувствительное к качеству электроснабжения

#### ОСОБЕННОСТИ

- Совместимость с генератором
- Переход на байпас при перегрузке
- Интеллектуальное управление зарядом АКБ
- Независимое зарядное устройство
- «Холодный старт» с АКБ
- Встроенные АКБ в моделях OLS3S15KE/ OLS3S20KE
- Подключение до 15 внешних модулей АКБ

- Параллельная работа до 4 ИБП
- Резервирование N+1
- Многофункциональный ЖК-дисплей
- Порт аварийного отключения (EPO)
- Опциональная карта удаленного управления SNMP/HTTP
- Программное обеспечение: PowerPanel® Business Edition

#### ОБОЗНАЧЕНИЯ

1. Кнопка аварийного отключения (EPO)
2. Порт RS232
3. Порт USB
4. Сухие контакты (опционально)
5. Размыкатель нейтрали
6. Автомат защиты основного ввода, автомат защиты байпасного ввода
7. Клеммная колодка
8. Размыкатель технического байпаса
9. Сетевой Slot SNMP / HTTP
10. Параллельный порт

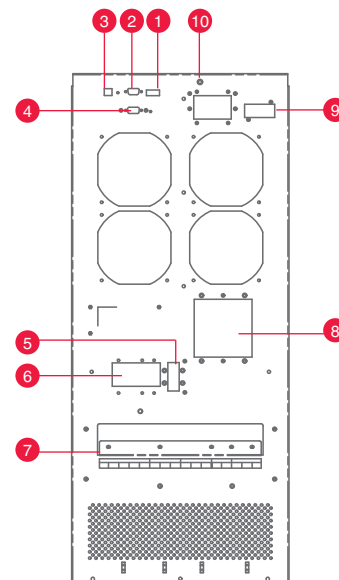
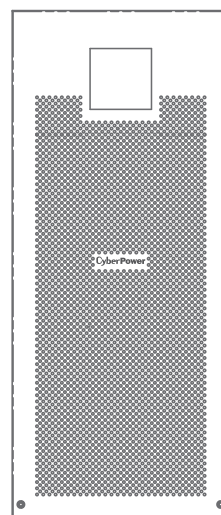

Модель	OLS3S15KE	OLS3S15KEXL	OLS3S20KE	OLS3S20KEXL
Мощность (ВА / Вт)	15000 / 13500		20000 / 18000	
<b>ВВОД</b>				
Напряжение, В 3ф	380/400/415 (фаза-фаза),		380/400/415 (фаза-фаза),	
Диапазон входного напряжения, В	305 – 478 (фаза-фаза),		305 – 478 (фаза-фаза),	
Частота, Гц	50/60 (автоопределение)			
Максимальный входной ток, А	68,2		90,9	
Фактор мощности	>0,99			
Диапазон рабочих частот, Гц	45 – 65			
Коэффициент искажений на входе, THDi	<3%			
<b>БАТАРЕЯ</b>				
Напряжение, В	240			
Тип АКБ	Свинцово-кислотные, необслуживаемые, 12 В			
Время автономной работы при 50% нагрузки	17,6 мин	Зависит от внешних батарей	12,8 мин	Зависит от внешних батарей
Время автономной работы при 100% нагрузки	6,4 мин		3 мин	
Емкость АКБ, Ач	9		9	
Количество АКБ	2 x 20		2 x 20	
Типовое время заряда до 90%, ч	8		8	
Интеллектуальный заряд батарей (SBM)	ЕСТЬ			
Дополнительный батарейный модуль	BPSE240V82A			
<b>БАЙПАС</b>				
Напряжение, В	1ф 208/220/230/240 (фаза-нейтраль)			
Диапазон напряжения	-20% ~ +15% при нагрузке 100%			
Перегрузочная способность	нагрузка до 130% — длительное время работы, нагрузка от 130 до 150% — отключение через 1 мин, нагрузка более 150% — отключение через 1 с			
<b>ВЫВОД</b>				
Напряжение, В	1ф 208/220/230/240 (фаза-нейтраль)			
Точность напряжения на выходе	±1% (линейная нагрузка)			
Стабильность частоты на выходе, Гц	±0,05			
Коэффициент искажений на выходе, THD	<2% (линейная нагрузка), <5% (нелинейная нагрузка)			
Фактор мощности	0,9			
Крест-фактор	2,5:1			
Перегрузочная способность	нагрузка до 110% — переход на байпас через 5 мин, нагрузка от 110 до 130% — переход на байпас через 1 мин, нагрузка от 130 до 150% — переход на байпас через 10 с, нагрузка более 150% — переход на байпас через 2 с			
<b>Защита от скачков напряжения</b>				
Максимальная энергия импульса, Дж	445			
Защита слаботочных сетей RJ-11/RJ-45	НЕТ			
<b>ОБЩИЕ ПАРАМЕТРЫ</b>				
Топология	Двойное преобразование (True double conversion)			
КПД	Нормальный режим: 94%, ECO-режим: 97%			
<b>Старт на батареях</b>				
(«Холодный старт»)	ЕСТЬ			
Степень защиты	до IP41 включительно			
Подключение кабелей	Подвод снизу, клеммная колодка			
Рабочая температура,	°C 0... +40			
Температура хранения,	°C -15... +45			
Относительная влажность,	% 0–95 (без конденсата)			
Уровень шума,	дБ <65			
Тепловыделение, Ватт/час	1021			
Параллельная работа	до 4 однотипных ИБП			
<b>УПРАВЛЕНИЕ</b>				
Дисплей	LCD+LED и кнопочная панель, 21 параметр управления			
Опциональный выносной дисплей	НЕТ			
Звуковые оповещения	ЕСТЬ			
Порт USB	ЕСТЬ			
Порт RS-232 (Serial Port)	ЕСТЬ			
Порт экстренного отключения (EPO)	ЕСТЬ			
Релейный порт сухие контакты	НЕТ			
Карта сетевого управления SNMP / HTTP	RMCARD205 (опция)		RMCARD205 (опция)	
Программное обеспечение	PowerPanel® Business Edition			
<b>ФИЗИЧЕСКИЕ ХАРАКТЕРИСТИКИ</b>				
Форм-фактор	Tower			
Габариты (ВхШхГ), мм	900 x 350 x 650			
Вес, кг	172	56	172	56





### ИБП ДЛЯ ЗАДАЧ С ОГРАНИЧЕННЫМ БЮДЖЕТОМ

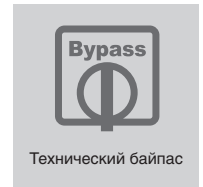
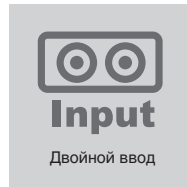

**Компактные трехфазные онлайн ИБП с работой от внешних аккумуляторных батарей или с отсеком для установки аккумуляторных батарей внутри.** Серия ИБП HSTP33-C— это надежная защита центров обработки данных, интеллектуального оборудования и устройств с высокими требованиями к качеству электропитания от любых нарушений электроснабжения. Построены модели на базе интегральных IGBT-модулей с высокоскоростной цифровой обработкой сигналов (DSP), обладают высоким КПД при малом количестве электронных компонентов. Возможности параллельной работы и резервирования, увеличения времени автономной работы, интуитивно понятный интерфейс управления, возможность организации удаленного мониторинга делают эти модели наиболее популярными в своем классе.

#### ПРИМЕНЕНИЕ

- Центры обработки данных
- Оборудование интернет-провайдеров (ISP) и интернет датацентров (IDC)
- Сетевое и телекоммуникационное оборудование
- Оборудование, чувствительное к качеству электроснабжения
- Торговое оборудование
- Системы доступа и видеонаблюдения
- Системы аварийного освещения, оповещения
- Серверные малой мощности
- Системы централизованного электроснабжения

#### ОСОБЕННОСТИ

- Совместимость с генератором
- Переход на байпас при перегрузке
- Интеллектуальное управление зарядом АКБ
- Независимое зарядное устройство
- «Холодный старт» с АКБ
- Подключение внешних АКБ
- Параллельная работа до 4 ИБП
- Резервирование N+1, N+N
- Многофункциональный ЖК-дисплей
- Порт аварийного отключения (EPO)
- Опциональная карта удаленного управления SNMP/HTTP
- Программное обеспечение: PowerPanel® Business Edition

#### ОБОЗНАЧЕНИЯ

1. Кнопка аварийного отключения (EPO)
2. Индикаторы состояния
3. Панель LCD
4. Кнопки управления
5. Размыкатель технического байпаса
6. Автоматический выключатель батареи
7. Размыкатель байпасного входа
8. Выходной Выключатель
9. Интерфейс RS232
10. Интерфейс RS485
11. Сетевой Slot SNMP / HTTP
12. Разъемы платы параллельной работы
13. Автомат защиты питания основного ввода

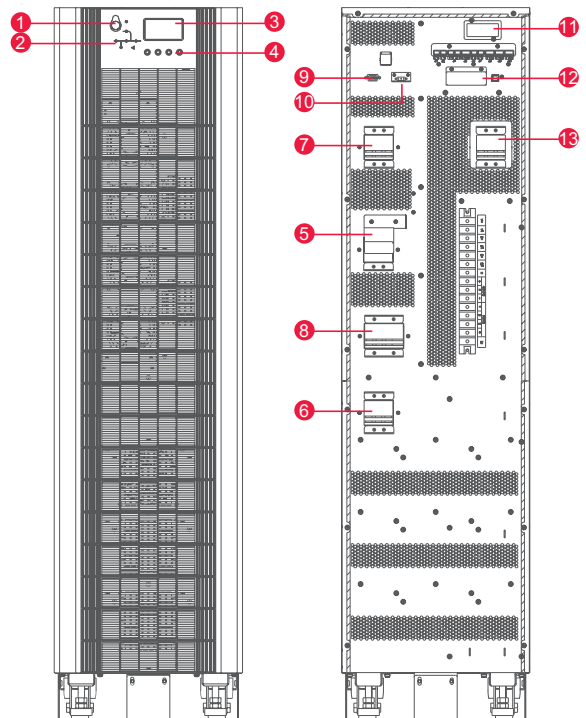

Модель	HSTR3T15KE-C	HSTR3T20KE-C	HSTR3T30KE-C	HSTR3T40KE-C
Мощность (ВА / Вт)	15000 / 12000	20000 / 16000	30000 / 24000	40000 / 32000
<b>ВВОД</b>				
Напряжение, В	3ф 380/400/415 (фаза-фаза), 220/230/240 (фаза-нейтраль)			
Диапазон входного напряжения, В	-40% ~ -20% (при нагрузке до 60%), -20% ~ +25% (при нагрузке до 100%)			
Частота, Гц	50/60	50/60	50/60	50/60
Фактор мощности	>0,99	>0,99	>0,99	>0,99
Диапазон рабочих частот, Гц	47 – 63	47 – 63	47 – 63	47 – 63
Коэффициент искажений на входе, THDi	<3%	<3%	<3%	<3%
<b>БАТАРЕЯ ВНЕШНЯЯ</b>				
Напряжение, В	±240 В	±240 В	±240 В	±240 В
Тип АКБ	Свинцово-кислотные, необслуживаемые, 12 В (не входят в комплект поставки)			
Количество внешних АКБ	40 шт	40 шт	40 шт	40 шт
Регулировка мощности перезаряда			настраиваемый	настраиваемый
Интеллектуальный заряд батарей (SBM)	ЕСТЬ	ЕСТЬ	ЕСТЬ	ЕСТЬ
Модели с внутренним отсеком для установки АКБ	HSTR3T15KEBCWOB-C	HSTR3T20KEBCWOB-C	HSTR3T30KEBCWOB-C	HSTR3T40KEBCWOB-C
Тип АКБ	12В / 9 Ач	12В / 9 Ач	12В / 12Ач	12В / 12Ач
<b>БАЙПАС</b>				
Напряжение, В	3ф 380/400/415 (фаза-фаза), 220/230/240 (фаза-нейтраль)			
Диапазон напряжения	-10% ~ +10% при нагрузке 100%	-10% ~ +10% при нагрузке 100%	-10% ~ +10% при нагрузке 100%	-10% ~ +10% при нагрузке 100%
Перегрузочная способность	нагрузка до 125% — длительное время работы; нагрузка от 125 до 130% — отключение через 10 мин; нагрузка от 130 до 150% — отключение через 1 мин; нагрузка от 150 до 400% — отключение через 1 с; нагрузка более 400% — отключение немедленно			
<b>ВЫХОД</b>				
Напряжение, В	3ф 380/400/415 (фаза-фаза), 220/230/240 (фаза-нейтраль)			
Точность напряжения на выходе	±1,5% (линейная нагрузка)	±1,5% (линейная нагрузка)	±1% (линейная нагрузка)	±1% (линейная нагрузка)
Стабильность частоты на выходе, Гц	±0,1	±0,1	±0,1	±0,1
Коэффициент искажений на выходе, THD	<1% (линейная нагрузка), <5,5% (нелинейная нагрузка)			
Фактор мощности	0,8	0,8	0,8	0,8
Крест-фактор	3:1	3:1	3:1	3:1
Сдвиг фаз, град	120±0,5°	120±0,5°	120±0,5°	120±0,5°
Перегрузочная способность	нагрузка до 105% — длительное время работы; нагрузка от 105 до 110% — переход на байпас через 60 мин; нагрузка от 110 до 125% — переход на байпас через 10 мин; нагрузка от 125 до 150% — переход на байпас через 1 мин; нагрузка более 150% — переход на байпас немедленно			
<b>ОБЩИЕ ПАРАМЕТРЫ</b>				
Топология	Двойное преобразование	Двойное преобразование	Двойное преобразование	Двойное преобразование
КПД	Нормальный режим: 95%, ECO-режим: 98%			
КПД в режиме работы от батарей	95%	95%	95%	95%
Степень защиты	IP20	IP20	IP20	IP20
Подключение кабелей	Подвод снизу, с тыльной стороны; клеммная колодка			
Рабочая температура, °С	0... +40	0... +40	0... +40	0... +40
Температура хранения, °С	-40... +70	-40... +70	-40... +70	-40... +70
Относительная влажность, %	0 ~ 95	0 ~ 95	0 ~ 95	0 ~ 95
Уровень шума, дБА	<58	<58	<58	<58
Параллельная работа	до 4 однотипных ИБП	до 4 однотипных ИБП	до 4 однотипных ИБП	до 4 однотипных ИБП
<b>УПРАВЛЕНИЕ</b>				
Дисплей	LCD+LED и кнопочная панель	LCD+LED и кнопочная панель	LCD+LED и кнопочная панель	LCD+LED и кнопочная панель
Звуковые оповещения	ЕСТЬ	ЕСТЬ	ЕСТЬ	ЕСТЬ
Интерфейсы управления	RS-232, RS-485, SNMP-карта, EPO, сухие контакты			
Карта сетевого управления SNMP/HTTP	RMCARD205 (опция)			
Программное обеспечение	PowerPanel@Business Edition			
<b>ФИЗИЧЕСКИЕ ХАРАКТЕРИСТИКИ</b>				
Форм-фактор	Tower	Tower	Tower	Tower
Габаритные размеры версии KE (ВхШхГ), мм	530 x 250 x 660	530 x 250 x 660	970 x 400 x 880	970 x 400 x 880
Габаритные размеры версии KEBCWOB (ВхШхГ), мм	715 x 250 x 840	715 x 250 x 840	1335 x 350 x 738	1530 x 490 x 880
Вес версии KE, кг	31	31	50	50
Вес версии KEBCWOB, без АКБ, кг	52,1	52,1	89,7	89,7



### 3-Х ФАЗНЫЕ ИБП С ВЫСОКОЙ ПЕРЕГРУЗОЧНОЙ СПОСОБНОСТЬЮ

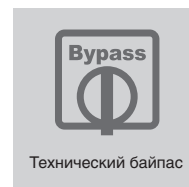
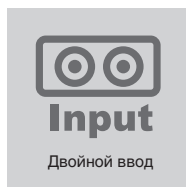

### Трёхфазные ИБП с возможностью резервирования N+N для критических приложений и сетей с низким качеством электроэнергии

Серия HSTP спроектирована для сетей с низким качеством электроэнергии. Благодаря топологии двойного преобразования (онлайн) обеспечивается максимальный уровень защиты для подключаемой нагрузки от пропадания электропитания, помех, перенапряжения и перекоса фаз. Адаптивная работа в паре с генераторными установками позволяет расширить сферу применения, а алгоритм Smart Battery Management (SBM) снижает износ АКБ в процессе эксплуатации. Компактные модели представлены двумя модификациями, одна из них предусматривает подключение только внешних батарейных кабинетов, другая выпускается с отсеком для установки аккумуляторных батарей в корпус устройства и возможностью работы от внешних аккумуляторных массивов.

#### ПРИМЕНЕНИЕ

- Промышленное оборудование, станки, конвейерные линии.
- Серверное оборудование и ЦОДы
- Банковский сектор
- Ситуационные центры
- Нефтегазовое оборудование
- Медицинские учреждения

#### ОСОБЕННОСТИ

- Совместимость с генератором
- Переход на байпас при перегрузке
- Интеллектуальное управление зарядом АКБ
- Независимое зарядное устройство
- «Холодный старт» с АКБ
- Подключение внешних АКБ
- Параллельная работа до 8 ИБП
- Резервирование N+1, N+N
- Многофункциональный ЖК-дисплей
- Порт аварийного отключения (EPO)
- Опциональная карта удаленного управления SNMP/HTTP
- Программное обеспечение: PowerPanel® Business Edition

#### ОБОЗНАЧЕНИЯ

1. Кнопка аварийного отключения (EPO)
2. Индикаторы состояния
3. Панель LCD
4. Кнопки управления
5. Размыкатель технического байпаса
6. Автоматический выключатель батареи
7. Размыкатель байпасного входа
8. Выходной Выключатель
9. Интерфейс RS232
10. Интерфейс RS485
11. Сетевой Слот SNMP / HTTP
12. Разъемы платы параллельной работы
13. Автомат защиты питания основного ввода

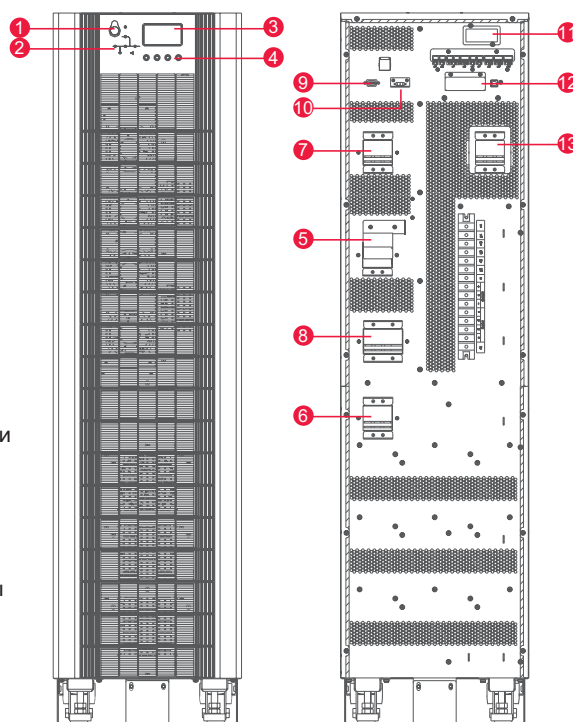

Модель	HSTP3T-10KE	HSTP3T-15KE	HSTP3T-20KE	HSTP3T-30KE	HSTP3T-40KE	HSTP3T-60KE	HSTP3T-80KE	HSTP3T-90KE	HSTP3T-100KE	HSTP3T-120KE
Мощность (кВА / кВт)	10 / 10	15 / 15	20 / 20	30 / 30	40 / 40	60 / 60	80 / 80	90 / 90	100 / 100	120 / 120
<b>ВВОД</b>										
Напряжение, В	3ф 380/400/415 (фаза-фаза), 220/230/240 (фаза-нейтраль)									
Диапазон входного напряжения	-40% ~ -20% (при нагрузке до 60%), -20% ~ +25% (при нагрузке до 100%)									
Частота, Гц	50/60									
Фактор мощности	1									
Диапазон рабочих частот, Гц	40 – 70									
Коэффициент искажений на входе, THDi	<3%									
<b>ВНЕШНЯЯ БАТАРЕЯ</b>										
Напряжение	±480 В									
Интеллектуальный заряд батарей (SBM)	ЕСТЬ									
Модели с внутренним отсеком для установки АКБ	HSTP3T-10KEB-CWOB	HSTP3T-15KEB-CWOB	HSTP3T-20KEB-CWOB	HSTP3T-30KEB-CWOB	HSTP3T-40KEB-CWOB					НЕТ
<b>БАЙПАС</b>										
Напряжение, В	3ф 380/400/415 (фаза-фаза), 220/230/240 (фаза-нейтраль)									
Диапазон напряжения	-20% ~ +15% при нагрузке 100%									
Перегрузочная способность	нагрузка до 125% — длительное время работы; нагрузка от 125 до 130% — отключение через 10 мин; нагрузка от 130 до 150% — отключение через 1 мин; нагрузка от 150 до 400% — отключение через 1 с; нагрузка более 400% — отключение через 200 мс					нагрузка до 110% — длительное время работы; нагрузка от 110 до 125% — отключение через 5 мин; нагрузка от 125 до 150% — отключение через 1 мин; нагрузка от 150 до 400% — отключение через 1 с; нагрузка более 400% — отключение через 200 мс				
<b>ВЫВОД</b>										
Напряжение, В	3ф 380/400/415 (фаза-фаза), 220/230/240 (фаза-нейтраль)									
Точность напряжения на выходе	±1,5% (линейная нагрузка)									
Стабильность частоты на выходе, Гц	±0,1									
Коэффициент искажений на выходе, THD	<1% (линейная нагрузка), <6% (нелинейная нагрузка)									
Фактор мощности	0,9									
Крест-фактор	3:1									
Допустимое отклонение по фазе	120±0,5°									
Перегрузочная способность нагрузка	до 105% — длительное время работы; нагрузка от 105 до 110% — переход на байпас через 60 мин; нагрузка от 110 до 125% — переход на байпас через 10 мин; нагрузка от 125 до 150% — переход на байпас через 1 мин; нагрузка более 150% — переход на байпас через 200 мс									
<b>ОБЩИЕ ПАРАМЕТРЫ</b>										
Топология	Двойное преобразование (True double conversion)									
КПД Нормальный режим:	95%, ECO-режим: 98%									
КПД в режиме работы от батарей	95%					96%				
Степень защиты	до IP41 включительно									
Подключение кабелей	Подвод снизу, клеммная колодка									
Рабочая температура, °С	0... +40									
Температура хранения, °С	-40... +70									
Относительная влажность, %	0–95 (без образования конденсата)									
Уровень шума, дБ	<58					<65				
Тепловыделение, Ватт/час	473	710	947	1420	1893	2840	3787	4260	4733	5680
Параллельная работа	до 4 однотипных ИБП									
<b>УПРАВЛЕНИЕ</b>										
Дисплей	LCD+LED и кнопочная панель					LCD+LED, сенсорный экран и кнопочная панель				
Интерфейсы управления	RS-232, RS-485, SNMP-карта, EPO, сухие контакты									
Карта сетевого управления SNMP/HTTP	RMCARD205 (опция)									
Программное обеспечение	PowerPanel® Business Edition									
<b>ФИЗИЧЕСКИЕ ХАРАКТЕРИСТИКИ</b>										
Габариты (В x Ш x Г), мм	530 x 250 x 660	530 x 250 x 660	770 x 250 x 680	770 x 250 x 680	770 x 250 x 836	950 x 600 x 980	1400 x 600 x 980	1400 x 600 x 980	1400 x 600 x 980	1400 x 600 x 980
Вес, кг	31	31	50	50	61	170	210	231	250	266



Модель	HSTP3T150KE	HSTP3T200KE	HSTP3T250KE	HSTP3T300KE	HSTP3T400KE	HSTP3T500KE
Мощность (кВА / кВт)	150/150	200/200	250/250	300/300	400/400	500/500
<b>ВВОД</b>						
Напряжение, В	3ф 380/400/415 (фаза-фаза), 220/230/240 (фаза-нейтраль)					
Диапазон входного напряжения	-40% ~ -20% (при нагрузке до 60%), -20% ~ +25% (при нагрузке до 100%)					
Частота, Гц	50/60					
Фактор мощности	1					
Диапазон рабочих частот, Гц	40 – 70					
Коэффициент искажений на входе, THDi	<3%					
<b>БАТАРЕЯ</b>						
Напряжение	±480 В					
Интеллектуальный заряд батарей (SBM)	ЕСТЬ					
<b>БАЙПАС</b>						
Напряжение, В	3ф 380/400/415 (фаза-фаза), 220/230/240 (фаза-нейтраль)					
Диапазон напряжения	-20% ~ +15% при нагрузке 100%					
Перегрузочная способность	нагрузка до 125% — длительное время работы; нагрузка от 125 до 130% — отключение через 10 мин; нагрузка от 130 до 150% — отключение через 1 мин; нагрузка более 150% — отключение через 300 мс					
<b>ВЫВОД</b>						
Напряжение, В	3ф 380/400/415 (фаза-фаза), 220/230/240 (фаза-нейтраль)					
Точность напряжения на выходе	±1,5% (линейная нагрузка)					
Стабильность частоты на выходе, Гц	±0,1					
Коэффициент искажений на выходе, THD <	1% (линейная нагрузка), <5,5% (нелинейная нагрузка)					
Фактор мощности	0,9					
Крест-фактор	3:1					
Допустимое отклонение по фазе	120±0,5°					
Перегрузочная способность	нагрузка до 105% — длительное время работы; нагрузка от 105 до 110% — переход на байпас через 60 мин; нагрузка от 110 до 125% — переход на байпас через 10 мин; нагрузка от 125 до 150% — переход на байпас через 1 мин; нагрузка более 150% — переход на байпас через 200 мс					
Ток короткого замыкания	До 340% в течении 200мс					
<b>ОБЩИЕ ПАРАМЕТРЫ</b>						
Топология	Двойное преобразование (True double conversion)					
КПД	Нормальный режим: 96%, ECO-режим: 98%					
КПД в режиме работы от батарей	96%					
Степень защиты	до IP41 включительно					
Подключение кабелей	Подвод снизу, клеммная колодка					
Рабочая температура, °С	0... +40					
Температура хранения, °С	-40... +70					
Относительная влажность, %	0-95 (без образования конденсата)					
Уровень шума, дБ	<68dB @ 100% нагрузка, <65dB @ 45% нагрузка		<72dB @ 100% нагрузка, <69dB @ 45% нагрузка			
Тепловыделение, Ватт/час	7100	9467	11834	14200	18934	23667
Параллельная работа	до 8 устройств или 1500кВА					
<b>УПРАВЛЕНИЕ</b>						
Дисплей	LCD+LED, сенсорный экран и кнопочная панель					
Интерфейсы управления	RS-232, RS-485, SNMP-карта, EPO, сухие контакты					
Карта сетевого управления SNMP/HTTP	RMCARD205 (опция)					
Программное обеспечение	PowerPanel® Business Edition					
<b>ФИЗИЧЕСКИЕ ХАРАКТЕРИСТИКИ</b>						
Габариты (В x Ш x Г), мм	1600 x 650 x 1100		2000 x 650 x 1100		2000 x 1300 x 1100	
Вес, кг	305	350	445	490	810	900



## МОДУЛЬНЫЕ ТРЕХФАЗНЫЕ ИБП СЕРИИ SMART MODULAR (20-900 КВА)

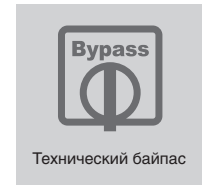
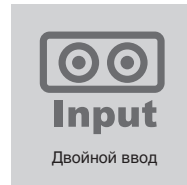

### Высокоэффективная система гарантированного электропитания с резервированием для ответственного оборудования.

Модульные трехфазные ИБП серии Smart Modular построены по топологии двойного преобразования, что в сочетании с надежностью, функциональностью и гибкостью обеспечивает полную защиту электропитания нагрузки. Серия спроектирована для удовлетворения самых жестких требований к электропитанию различного чувствительного оборудования. Масштабируемая архитектура с возможностью параллельного подключения позволяет легко нарастить мощность одного ИБП с силовыми модулями по 20 кВА до 200 кВА, а пары таких ИБП – до 400 кВА. При использовании силовых модулей мощностью 30 кВА мощность системы из 3 ИБП можно нарастить до 900 кВА по мере увеличения потребностей вашего центра обработки данных.

Трехфазные ИБП серии Smart Modular построены на базе интегральных IGBT-модулей с высокоскоростной цифровой обработкой сигналов (DSP) и обладают высоким КПД при малом количестве электронных компонентов. Высокий входной фактор мощности и коэффициент нелинейных искажений по току (THDi) менее 3% позволяют эксплуатировать эти ИБП с любым типом нагрузки и снизить эксплуатационные затраты и выбросы в окружающую среду.

#### ПРИМЕНЕНИЕ

- Серверное оборудование и ЦОДы
- Банковский сектор
- Ситуационные центры
- Нефтегазовое оборудование

#### ОСОБЕННОСТИ

- Топология двойного преобразования
- Интеллектуальная система защиты с модульным резервированием N+1
- Высокая адаптивность к линейной и нелинейной нагрузке
- Двойной ввод
- Масштабирование мощности на уровне одного ИБП
- Совместимость с генератором
- Интеллектуальное управление зарядом АКБ
- Независимое зарядное устройство
- «Холодный старт» с АКБ
- Параллельная работа
- Многофункциональный сенсорный ЖК-дисплей
- Порт аварийного отключения (EPO)
- Опциональная карта удаленного управления SNMP/HTTP
- Программное обеспечение: PowerPanel® Business Edition



#### SM20KPM – силовой модуль, мощностью 20кВА

Каждый силовой модуль спроектирован для параллельной работы с активным распределением токов нагрузки. Токи питания между каждыми двумя модулями контролируются в пределах 2% при 100% нагрузке, что повышает надежность системы.



Модель	SM060KMF	SM120KMF	SM200KMF	SM20KPM
Мощность (кВА / кВт)	Блок на 3 модуля 60 / 54	Блок на 6 модулей 120 / 108	Блок на 10 модулей 200 / 180	Силовой модуль 20 кВА 20 / 18
<b>ВВОД</b>				
Напряжение, В	3ф 380/400/415 (фаза-фаза), 220/230/240 (фаза-нейтраль)			
Диапазон входного напряжения	-40% ~ -20% (при нагрузке до 60%), -20% ~ +25% (при нагрузке до 100%)			
Частота, Гц	50/60			
Фактор мощности	>0,99			
Диапазон рабочих частот, Гц	40 – 70			
Коэффициент искажений на входе, THDi	<3%			
<b>БАТАРЕЯ</b>				
Напряжение	±480 В			
Тип АКБ	Свинцово-кислотные, Ni-Cd, литий-ионные			
Интеллектуальный заряд батарей (SBM)	ЕСТЬ			
<b>БАЙПАС</b>				
Напряжение, В	3ф 380/400/415 (фаза-фаза), 220/230/240 (фаза-нейтраль)			
Диапазон напряжения	-20% ~ +20% при нагрузке 100%			
Перегрузочная способность	Нагрузка 125% длительно. Нагрузка 130% в течении часа. Нагрузка 150% в течении 6 минут. Нагрузка более 1000% в течении 100мс.			
<b>ВЫВОД</b>				
Напряжение, В	3ф 380/400/415 (фаза-фаза), 220/230/240 (фаза-нейтраль)			
Точность напряжения на выходе	±1% (линейная нагрузка), ±1,5% (нелинейная нагрузка)			
Стабильность частоты на выходе, Гц	±0,1			
Коэффициент искажений на выходе, THD	<2% (линейная нагрузка), <5% (нелинейная нагрузка)			
Фактор мощности	0,9			
Крест-фактор	3:1			
Допустимое отклонение по фазе	120±0,5°			
Перегрузочная способность	нагрузка до 105% — длительное время работы; нагрузка от 105 до 110% — переход на байпас через 60 мин; нагрузка от 110 до 125% — переход на байпас через 10 мин; нагрузка от 125 до 150% — переход на байпас через 1 мин; нагрузка более 150% — переход на байпас через 200 мс			
Ток короткого замыкания	До 340% в течении 200мс			
<b>ОБЩИЕ ПАРАМЕТРЫ</b>				
Топология	Двойное преобразование (True double conversion)			
КПД	Нормальный режим: 95%, ECO-режим: 98%			
Старт на батареях («холодный старт»)	ЕСТЬ			
Степень защиты	до IP41 включительно			
Подключение кабелей	Подвод снизу, клеммная колодка			
Рабочая температура, °С	0... +40			
Температура хранения, °С	-40... +70			
Относительная влажность, %	0-95 (без образования конденсата)			
Уровень шума, дБ	<55			
Тепловыделение, Ватт/час	2698	5396	8994	899,42
Параллельная работа	до 20 силовых модулей			
<b>УПРАВЛЕНИЕ</b>				
Дисплей	LCD+LED, сенсорный экран и кнопочная панель			
Интерфейсы управления	RS-232, RS-485, SNMP-карта, EPO, сухие контакты			
Карта сетевого управления SNMP/ HTTP	RMCARD205 (опция)			
Программное обеспечение	PowerPanel® Business Edition			
<b>ФИЗИЧЕСКИЕ ХАРАКТЕРИСТИКИ</b>				
Габариты (В x Ш x Г), мм	1100 x 600 x 900	1600 x 600 x 900	2000 x 600 x 900	134 x 440 x 590
Вес, кг	120	187	214	22,5

# SM180KMFХ / SM300KMFХ SM600KMFХ / SM30KPMХ

Модель	SM180KMFХ	SM300KMFХ	SM600KMFХ	SM30KPMХ
Мощность (кВА / кВт)	Блок на 6 модулей 180/180	Блок на 10 модулей 300/300	Блок на 20 модулей 600/600	Силовой модуль 30 кВА 30/30
<b>ВВОД</b>				
Напряжение, В	3ф 380/400/415 (фаза-фаза), 220/230/240 (фаза-нейтраль)			
Диапазон входного напряжения	-40% ~ -20% (при нагрузке до 60%), -20% ~ +25% (при нагрузке до 100%)			
Частота, Гц	50/60			
Фактор мощности	1			
Диапазон рабочих частот, Гц	40 – 70			
Коэффициент искажений на входе, THDi	<3%			
<b>БАТАРЕЯ</b>				
Напряжение	±480 В			
Тип АКБ	Свинцово-кислотные, Ni-Cd, литий-ионные			
Интеллектуальный заряд батарей (SBM)	ЕСТЬ			
<b>БАЙПАС</b>				
Напряжение, В	3ф 380/400/415 (фаза-фаза), 220/230/240 (фаза-нейтраль)			
Диапазон напряжения	-20% ~ +20% при нагрузке 100%			
Перегрузочная способность	Нагрузка 125% длительно. Нагрузка 130% в течении часа. Нагрузка 150% в течении 6 минут. Нагрузка более 1000% в течении 100мс.			
<b>ВЫВОД</b>				
Напряжение, В	3ф 380/400/415 (фаза-фаза), 220/230/240 (фаза-нейтраль)			
Точность напряжения на выходе	±1% (линейная нагрузка), ±1,5% (нелинейная нагрузка)			
Стабильность частоты на выходе, Гц	±0,1			
Коэффициент искажений на выходе, THD	<1% (линейная нагрузка), <6% (нелинейная нагрузка)			
Фактор мощности	1			
Крест-фактор	3:1			
Допустимое отклонение по фазе	120±0,5°			
Перегрузочная способность	нагрузка до 105% — длительное время работы; нагрузка от 105 до 110% — переход на байпас через 60 мин; нагрузка от 110 до 125% — переход на байпас через 10 мин; нагрузка от 125 до 150% — переход на байпас через 1 мин; нагрузка более 150% — переход на байпас через 200 мс			
Ток короткого замыкания	До 340% в течении 200мс			
<b>ОБЩИЕ ПАРАМЕТРЫ</b>				
Топология	Двойное преобразование (True double conversion)			
КПД	Нормальный режим: 95%, ECO-режим: 98%			
Старт на батареях («Холодный старт»)	ЕСТЬ			
Степень защиты	до IP41 включительно			
Подключение кабелей	Подвод снизу, клеммная колодка			
Рабочая температура, °С	0... +40			
Температура хранения, °С	-40... +70			
Относительная влажность, %	0-95 (без образования конденсата)			
Уровень шума, дБ	<65			
Тепловыделение, Ватт/час	8520	14200	28401	1419,86
Параллельная работа	до 20 силовых модулей			
<b>УПРАВЛЕНИЕ</b>				
Дисплей	LCD+LED, сенсорный экран и кнопочная панель			
Интерфейсы управления	USB, RS-232, RS-485, SNMP-карта, EPO, сухие контакты, AS/400			
Карта сетевого управления SNMP/ HTTP	RMCARD205 (опция)			
Программное обеспечение	PowerPanel® Business Edition			
<b>ФИЗИЧЕСКИЕ ХАРАКТЕРИСТИКИ</b>				
Габариты (В x Ш x Г), мм	1600 x 600 x 1100	2000 x 600 x 1100	2000 x 2000 x 1100	134 x 460 x 790
Вес, кг	165	220	660	32



## ТОТАЛЬНЫЙ КОНТРОЛЬ АКБ

### Решение для индивидуального контроля батарей с удаленным мониторингом и прогнозированием выхода из строя

BATTERY MANAGEMENT SYSTEM (BMS) – система контроля и управления зарядом аккумуляторных батарей состоит из контроллера и датчиков, которые устанавливаются на каждую батарею. Система позволяет контролировать основные параметры АКБ и прогнозировать ее состояние, а в случае сокращения емкости одной из батарей определять ее и компенсировать заряд на стоящих в линейке АКБ для предотвращения преждевременной деградации. Система контролирует до 200 штук АКБ, повышая надежность системы и благодаря удаленному мониторингу снижает эксплуатационные затраты.

#### ОСОБЕННОСТИ

- Сокращение рисков на простой ИБП
- Компенсация заряда на АКБ
- Контроль температуры, напряжения, сопротивления
- Автоматическое извещение в случае аварийного или предаварийного режима АКБ
- Низкое энергопотребление
- Поддержка ENVIROSENSOR
- Поддержка АКБ с различной емкостью
- Поддержка АКБ различных производителей
- Установка расписания испытаний с архивацией данных
- Работа в широком температурном диапазоне

#### ОБОЗНАЧЕНИЯ

1. Разъем питания
2. Кнопка перезагрузки
3. Установка адреса
4. Порт RJ45
5. Порт RS485
6. Порты подключения датчиков
7. Порт подключения к ИБП
8. Порт Ethernet (RJ45)
9. Кнопка выбора меню
10. Кнопка вход меню
11. Дисплей
12. Индикатор состояния системы
13. Индикатор подключения к ИБП
14. Индикатор состояния батарей
15. Индикатор состояния группы батарей
16. Индикатор состояния выравнивания заряда

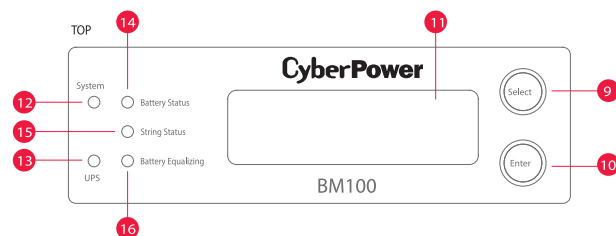
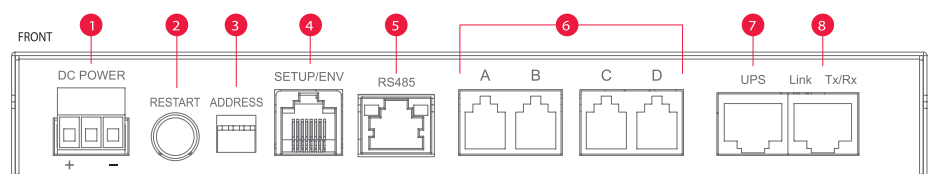

1. Индикатор подключения батареи
2. Индикатор состояния подключения к контроллеру
3. Порты подключения
4. Кнопка B1
5. Разъем подключения к батарее
6. Разъем внешнего термодатчика

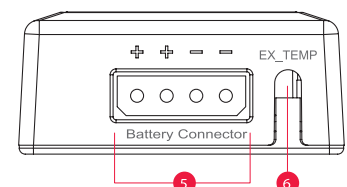
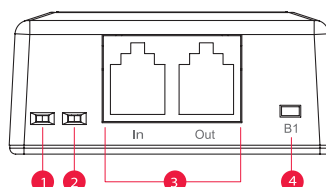

## ФУНКЦИОНАЛЬНАЯ СХЕМА ПОДКЛЮЧЕНИЯ BMS

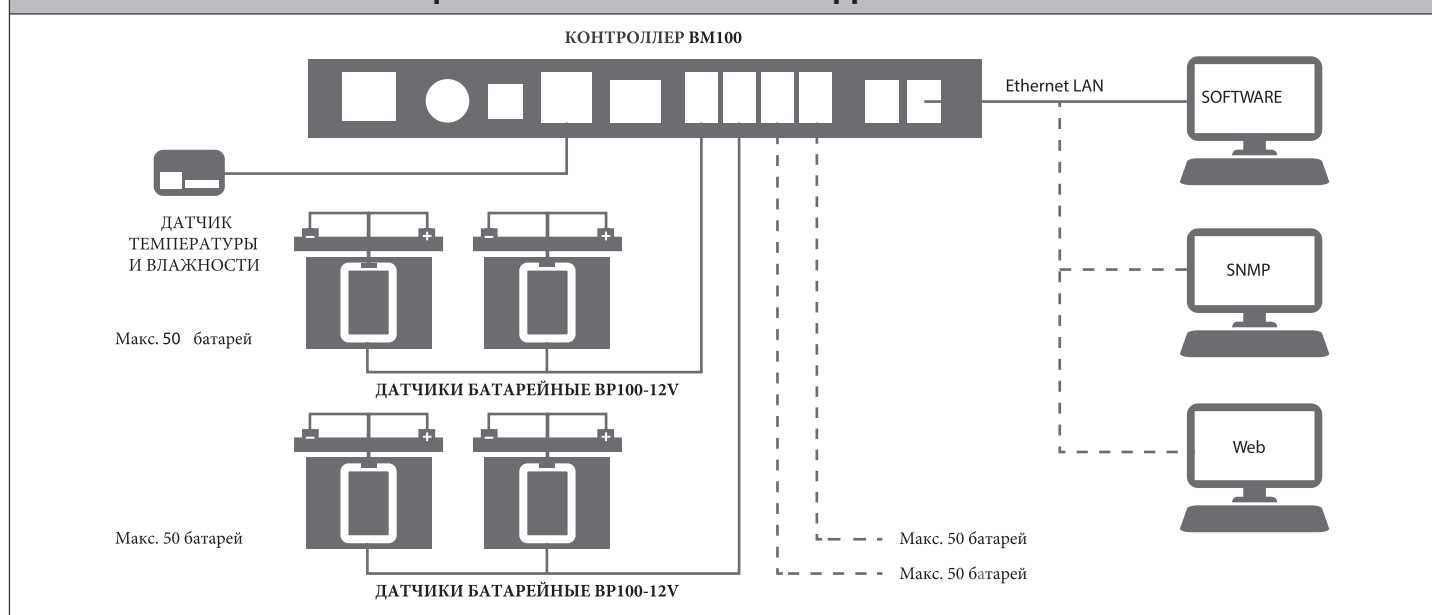

МОДЕЛЬ КОНТРОЛЛЕРА	BM100
ОБЩЕЕ	
ДИАПАЗОН ВХ. НАПРЯЖЕНИЯ (В)	15 – 60
Потребляемая мощность(Вт)	4
Количество линий (шт.)	4
Количество 12В батарей в одной линии (шт)	50
Порт подключения к датчику	RJ25
Протоколы	IPv4, TCP/IP, UDP, SNMPv1, HTTP, NTP, DNS, Telnet, DHCP, SMTP, FTP, IPv6, SNMPv3, HTTPs, SSH, SSL, TLS
Сетевой порт	RJ45 - 10/100 Mbps Ethernet
Поддержка внешних датчиков	Да
LCD Панель	Да
LED Индикатор	Состояние системы, подключение к ИБП, статус группы батарей, статус батареи
Физические параметры	
Габариты(ШхВхГ) (мм.)	210 x 29 x 100
Вес (кг.)	0.573
Брутто	
Габариты(ШхВхГ) (мм.)	247 x 75 x 149
Вес (кг.)	0.967
Цвет	черный
Environmental	
Рабочая температура (°C)	-40 ~ 60 (LCD монитор: -20 ~ 60)
Относительная влажность (без конденсата)	0 ~ 90
Рабочая высота	0-3,000 метров
Сертификаты*	CE, FCC Class A
RoHS	Да
Гарантия	
Гарантия на контроллер	1

МОДЕЛЬ ДАТЧИКА	BP100-12V
ОБЩЕЕ	
ДИАПАЗОН ВХ. НАПРЯЖЕНИЯ (В)	9,5-15
Потребляемая мощность(мВт)	< 180
Внутреннее сопротивление АКБ, разрешение (мОм)	0.01
Точность измерения сопротивления, погрешность	< 5%
Точность измерения напряжения(мВ)	10
Погрешность измерения напряжения	< 2%
Рабочая температура (°C)	0-60°C с точностью < 1°C, -40-0°C с точностью < 2°C
Батарея	
Напряжение батареи (В)	12
Емкость батареи(Ач)	5-250
Тип батареи	Valve-Regulated Lead-Acid (VRLA), Vented Lead Acid (VLA)
Диапазон измерения сопротивления АКБ (мОм)	1.0 – 60
Ток утечки (мкА)	< 100
Защита по току	DC предохранитель
Напряжение выравнивания заряда (В)	> 13.2
Точность выравнивания заряда (мВ)	± 50
Порт подключения	RJ25
LED индикатор	Да
Физические параметры	
Габариты(ШхВхГ) (мм.)	55 x 25 x 80
Вес(кг.)	0.055
	6.61 x 2.28 x 6.46
	0.21
Цвет	Черный
Окружающая среда	
Рабочая температура (°C)	-40 – 60
Относительная влажность (без конденсата)	0 ~ 90
Рабочая высота	0-3,000
Сертификаты	* CE, FCC Class A



## ПЕРЕДОВЫЕ РЕШЕНИЯ ПО УПРАВЛЕНИЮ ПИТАНИЕМ

### Basic

Базовое перераспределение питания без фильтрации от ИБП нескольким потребителям в стойке, обеспечивая тем самым более широкие варианты подключения оборудования. Особенности: металлический корпус возможность горизонтального и вертикального монтажа лоток для удержания кабеля

модель	максимальный ток	штекер	выходы	общее кол-во выходов	размер в стойке
PDU20BHVIEV12R	16A	IEC 320 C20	(12) IEC 320 C13	12	1U
PDU20BHVIEC12Ra	16A	IEC 320 C20	(10) IEC 320 C13 (2) IEC 320 C19	12	1U
PDU10BVHVIEC16F	10A	IEC 320 C14	(16) IEC 320 C13	16	0U
PDU10BVHVIEC20F	10A	IEC 320 C14	(16) IEC 320 C13 (4) IEC 320 C19	20	0U
PDU20BVHVIEC24F	16A	IEC 320 C20	(20) IEC 320 C13 (4) IEC 320 C19	24	0U
PDU20BVHVIEC32F	16A	IEC 320 C20	(24) IEC 320 C13 (8) IEC 320 C19	32	0U



PDU20BHVIEC12Ra

### Metered

Базовые PDU, оснащенные LCD экраном для возможности мониторинга напряжения питания в режиме реального времени.

PDU20MVHVIEC24F	16A	IEC 320 C20	(24) IEC 320 C13 (8) IEC 320 C19	32	0U
-----------------	-----	-------------	----------------------------------	----	----



PDU20MVHVIEC24F

### Monitored

Базовые PDU с возможностью удаленного мониторинга и настройки параметров за счет встроенного SNMP/HTTP модуля. Совместимы с датчиком окружающей среды.

PDU31004	10A	IEC 320 C14	(16) IEC 320 C13	16	0U
PDU31005	10A	IEC 320 C14	(16) IEC 320 C13 (4) IEC 320 C19	20	0U
PDU31414	16A	IEC 320 C20	(20) IEC 320 C13 (4) IEC 320 C19	24	0U
PDU31406	16A	IEC 320 C20	(24) IEC 320 C13 (8) IEC 320 C19	32	0U



PDU31005

### Metered-by-Outlet (MBO)

Устройства серии обеспечивают возможность мониторинга состояния сети на уровне каждой розетки.

PDU71004	16A	IEC 320 C20	(20) IEC 320 C13 (4) IEC 320 C19	24	0U
PDU71005	16A	IEC 320 C20	(24) IEC 320 C13 (8) IEC 320 C19	32	0U



PDU71004

### Switched

Коммутируемые устройства дают возможность распределять питание, удаленно мониторить состояние и гибко управлять розетками и потребителями (задавать алгоритмы последовательного включения/выключения питания, удаленно перезагружать подключенные устройства).

PDU41004	10A	IEC 320 C14	(16) IEC 320 C13	16	0U
PDU41005	10A	IEC 320 C14	(16) IEC 320 C13 (4) IEC 320 C19	20	0U
PDU41404	16A	IEC 320 C20	(20) IEC 320 C13 (4) IEC 320 C19	24	0U
PDU41405	16A	IEC 320 C20	(24) IEC 320 C13 (8) IEC 320 C19	32	0U



PDU41005

### Switched Metered-by-Outlet (SW MBO)

Обеспечивает возможность мониторинга и управления на уровне каждой розетки (каждая в отдельности розетка может быть включена и отключена дистанционно для внеплановых перезагрузок, контролируемого включения и выключения питания и т.п.)

PDU81004	10A	IEC 320 C14	(16) IEC 320 C13	16	0U
PDU81005	10A	IEC 320 C14	(16) IEC 320 C13 (4) IEC 320 C19	20	0U
PDU81404	16A	IEC 320 C20	(20) IEC 320 C13 (4) IEC 320 C19	24	0U
PDU81405	16A	IEC 320 C20	(24) IEC 320 C13 (8) IEC 320 C19	32	0U



PDU81005



# PDU SWITCHED ATS PDU ТРЕХФАЗНАЯ СЕРИЯ

## РЕЗЕРВНОЕ ПИТАНИЕ МОНИТОРИНГ, УПРАВЛЕНИЕ

### Switched ATS

ATS обеспечивает простое и экономически эффективное резервирование электропитания 2N в стойке с однофазным оборудованием, обладает широкими функциями мониторинга и управления на уровне каждой розетки.



PDU20SWHVCEE10ATNET

Серия	Модель	Максимальный ток	Штекер	выходы	общее число выходов	высота в стойке
ATS Monitored	PDU15MHVIEC12AT	12A	IEC320-C14	(12) IEC 320 C13	12	1U
ATS Monitored	PDU20MHVIEC10AT	16A	IEC320-C20	(8) IEC 320 C13 (2) IEC 320 C19	10	1U
ATS Monitored	PDU20MHVCEE10AT	16A	IEC309-16A	(8) IEC 320 C13 (2) IEC 320 C19	10	2U
ATS Monitored	PDU32MHVCEE18AT	32A	IEC309-32A	(16) IEC 320 C13 (2) IEC 320 C19	18	2U
ATS Monitored	PDU15SWHVIEC12ATNET	12A	IEC320-C14	(12) IEC 320 C13	12	1U
ATS Monitored	PDU20SWHVIEC10ATNET	16A	IEC320-C20	(8) IEC 320 C13 (2) IEC 320 C19	10	1U
ATS Monitored	PDU20SWHVCEE10ATNET	16A	IEC309-16A	(8) IEC 320 C13 (2) IEC 320 C19	10	2U
ATS Monitored	PDU32SWHVCEE18ATNET	32A	IEC309-32A	(16) IEC 320 C13 (2) IEC 320 C19	18	2U

### Трёхфазные PDU Basic / Monitored / Switched

Обеспечивает надежное распределение питания от 3-фазного источника для подключенного оборудования.

Работа при высоких температурах. Защита от перегрузки, контакт заземления внешнего объекта, промышленный металлический корпус, регулируемые монтажные кронштейны, длинный входной шнур питания.

серия	модель	Номинальное входное напряжение (настраивается)	Входной ток	Мак. выходная нагрузка	тип штекера	Выходное напряжение	выходы	Количество выходов
Basic	PDU13401	346-415 В	16А	11.5 кВт	1EC 309 16ARed (3P+N+E)	200-240 В	(36) 1EC 320 C13 (6) 1EC 320 C19	42
Basic	PDU13402	346-415 В	32А	23кВт	1EC 309 32A Red (3P+N+E)	200-240 В	(36) 1EC 320 C13 (6) 1EC 320 C19	42
Monitored	PDU33401	346-415 В	16А	11.5 кВт	1EC 309 16ARed (3P+N+E)	200-240 В	(30) 1EC 320 C13 (6) 1EC 320 C19	36
Monitored	PDU33402	346-415 В	32А	23кВт	1EC 309 32A Red (3P+N+E)	200-240 В	(30) 1EC 320 C13 (6) 1EC 320 C19	36
Switched	PDU43401	346-415 В	16А	11.5 кВт	1EC 309 16ARed (3P+N+E)	200-240 В	(24) 1EC 320 C13 (6) 1EC 320 C19	30
Switched	PDU43402	346-415 В	32А	23кВт	1EC 309 32A Red (3P+N+E)	200-240 В	(24) 1EC 320 C13 (6) 1EC 320 C19	30

### Трёхфазные PDU Switched MBO

PDU с возможностью мониторинга и управления на уровне каждой розетки. Мониторинг, контроль и управление каждой единицей подключенного оборудования - удаленная перезагрузка, включение / выключение по расписанию и многое другое. Встроенный модуль SNMP / HTTP с возможностью горячей замены.

серия	модель	Номинальное входное напряжение (настраивается)	Входной ток	Мак. выходная нагрузка	тип штекера	Выходное напряжение	выходы	Количество выходов
Switched ИВО	PDU83401	346-415 В	16А	11.5 кВт	1EC 309 16ARed (3P+N+E)	200-240 В	(24) 1EC 320 C13 (6) 1EC 320 C19	30
Switched ИВО	PDU83402	346-415 В	32А	23кВт	1EC 309 32A Red (3P+N+E)	200-240 В	(24) 1EC 320 C13 (6) 1EC 320 C19	30



#### ОБОЗНАЧЕНИЯ

1. Вход переменного тока
2. Розетки переменного тока
3. Индикатор состояния
4. ЖК-дисплей
5. Порт Ethernet
6. Порт ENVIROSENSOR / Daisy Chain (In)
7. USB-порт
8. Последовательный порт
9. Порт Daisy Chain (Out)
10. Кнопка выбора
11. Кнопка ввода
12. Индикатор выхода
13. Прерывание цепи (модель PDU83402)

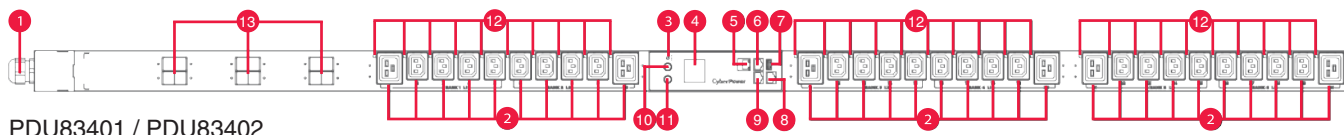

PDU83401 / PDU83402



## УДАЛЕННОЕ УПРАВЛЕНИЕ, МОНИТОРИНГ И КОНТРОЛЬ ИБП

CyberPower RMCARD205 – это полнофункциональное устройство сетевого управления, мониторинга и контроля SMART и Online ИБП CyberPower. Установка карты позволяет осуществлять удаленный мониторинг и контроль через стандартный веб-браузер, CLI или NMS. Используя программное обеспечение для автоматического завершения работы PowerPanel Business Edition, серверы и рабочие станции останутся защищенными от потери данных при сбоях питания. Безопасность сети обеспечена алгоритмом MD5. Трехлетняя гарантия - это соответствие карты сетевого управления высочайшим стандартам качества в области разработки, изготовления материалов и сборки. Обновляя самостоятельно прошивку, пользователь всегда имеет доступ к новейшим функциям.

### ОСОБЕННОСТИ

- Мониторинг ИБП в реальном времени
- Установка Plug-n-play
- Дружественный web интерфейс
- Удаленное управление ИБП: плановое отключение, запуск, перезагрузка
- Удаленное конфигурирование ИБП
- Отправление уведомлений через email, SNMP, Syslog и SMS
- Журнал событий, отчеты о состоянии
- Поддержка внешних аутентификационных протоколов: CLI, Secure FTP и Windows Active Directory
- Обновляемая пользователем прошивка
- Обновление прошивки и загрузка файлов конфигурации сразу для нескольких устройств
- Поддержка датчика состояния окружающей среды (ENVIROSENSOR)

### ОБОЗНАЧЕНИЕ

1. Универсальный порт Serial
2. Порт Ethernet
3. Индикаторы Tx / Rx
4. Индикатор соединения

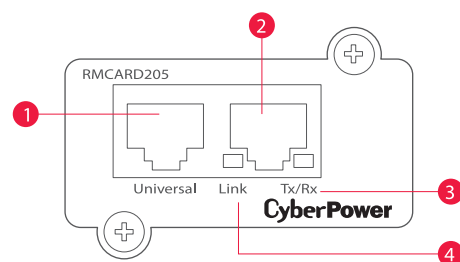

Тип	Карта удаленного управления
<b>СВЯЗЬ</b>	
Протоколы	TCP/IP, UDP, SNMP v1 and v3, NTP, DNS, SMTP, IPv4 and v6, SSH, RADIUS, TLS, LDAP, Syslog, Windows Active Directory, CLI, Secure FTP
Сетевое подключение	RJ45 - 10/100Mbps Ethernet
<b>ФИЗИЧЕСКИЕ ХАРАКТЕРИСТИКИ</b>	
Размеры (ШxВxГ) (мм)	66.04 x 43.18 x 134.62
Вес (кг)	0,09
<b>ГАБАРИТЫ В УПАКОВКЕ</b>	
Размеры (ШxВxГ) (мм)	172 x 60 x 165
Вес (кг)	0,18
<b>ОКРУЖАЮЩАЯ СРЕДА</b>	

Рабочая температура	32°F to 104°F / 0°C to 40°C
Рабочая влажность	0% - 90% non-condensing
Рабочая высота	0-10000 feet (0-3000 meters)
Температура хранения	14°F to 122°F / -10°C to 50°C
Влажность хранения	0% - 95% non condensing
Высота хранения	0-50000 feet (0-15000 meters)
<b>СОВМЕСТИМОСТЬ</b>	
Модели ИБП	SMART и Online ИБП CyberPower
<b>СЕРТИФИКАЦИЯ</b>	
Безопасность	FCC Class A, CE
Экологичность	RoHS Compliant
<b>Гарантия</b>	
Гарантия на продукт	3 года ограниченной гарантии



## УДОБНЫЕ ОБЛАЧНЫЕ РЕШЕНИЯ ДЛЯ УДАЛЕННОГО МОНИТОРИНГА И УПРАВЛЕНИЯ

Обе модели предназначены для установки в слот расширения источника бесперебойного питания и простого соединения с системой PowerPanel® Cloud для дальнейшего быстрого получения информации через веб-портал или приложение. Модели отличаются способами передачи данных. Приложения разработаны для iOS и Android, русифицированы.

### ОСОБЕННОСТИ

- Облачное решение управления ИБП
- Plug-N-Play или QR Code для быстрой установки

RCCARD100 имеет Ethernet порт RJ45 и работает с протоколами Ethernet 100Base-TX, Ethernet 10Base-T. На карте нанесен QR-код, с помощью которого пользователь переходит к пошаговой инструкции подключения и настройки.

### ОБОЗНАЧЕНИЯ

1. Порт Ethernet
2. QR код
3. Индикатор связи
4. Tx/Rx индикатор

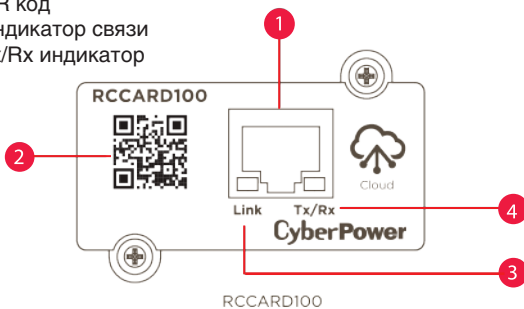

- Обновление пользователем
- Соответствие RoHS

RWCCARD 100 оснащена внешней антенной и обеспечивает беспроводное соединение по протоколу IEEE 802.11b/g/n. Установка в режиме Plug-N-Play. При установке этой модели в порт ИБП создается точка доступа, остается только ввести данные пользовательской WIFI сети (SSID и пароль).

### ОБОЗНАЧЕНИЯ

1. Кнопка eRset
2. Индикатор статуса сети

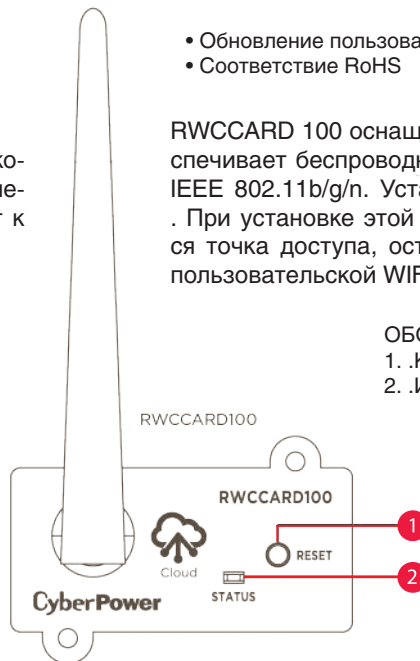

Модель	RCCARD100	RWCCARD100
<b>Управление</b>		
LED индикаторы	Tx/Rx, Link	Статус сети
Коммуникационный порт	RJ45	Внешняя антенна
Протоколы связи	Ethernet 100Base-TX, Ethernet 10Base-T	IEEE 802.11b/g/n
Поддержка Plug-and-Play установки	да	да
Обновление ПО пользователем	да	да
Удаленное управление	PowerPanel® App, PowerPanel® Cloud	PowerPanel® App, PowerPanel® Cloud
<b>Физические характеристики</b>		
Габариты (ШxВxГ) (мм)	54 x 36.1 x 76.5	54 x 36.1 x 76.5 / антенна 9.7 x 88.8 x 16.5
Вес (кг)	31	34
<b>Сертификаты</b>		
Сертификаты	CE, FCC Class B	CE, FCC Class B
RoHS	да	да



### КОНТРОЛЬ ТЕМПЕРАТУРЫ И ВЛАЖНОСТИ В РЕЖИМЕ РЕАЛЬНОГО ВРЕМЕНИ

#### Мониторинг температуры и влажности в серверных комнатах и центрах обработки данных.

Датчик состояния окружающей среды CyberPower ENVIROSENSOR в режиме реального времени обеспечивает мониторинг показаний температуры и влажности при подключении к RMCARD203, RMCARD205, RMCARD303 и большинству блоков распределения питания серий Switched и Metered. При изменении показаний администратору немедленно следует уведомление. Кроме того, датчик состояния окружающей среды оснащен четырьмя контактами для контроля подключенных устройств, например датчика открывания двери. Трехлетняя гарантия - это соответствие ENVIROSENSOR высочайшим стандартам качества в области разработки, изготовления материалов и сборки.

#### СОВМЕСТИМЫЕ ПРОДУКТЫ

- SNMP-карты
- Вся серия PDU с Ethernet портами
- ATS с измерителями
- Переключаемый ATS
- Система управления батареями (BMS)

#### СФЕРЫ ПРИМЕНЕНИЯ

- Серверы
- Монтажные ИТ шкафы
- Сетевые устройства
- Центры обработки данных

#### ОСОБЕННОСТИ

- Мониторинг в реальном времени через SNMP карту
- Контроль температуры и влажности
- Показания в Фаренгейтах и Цельсиях
- 32°F – 158°F точность 1.8°F • 0-90 RH точность ± 2%
- 4 входных закрытых контакта
- Автоматическое оповещение о событиях
- Отображение местоположения датчика

#### ОБОЗНАЧЕНИЯ

1. Светодиодный индикатор
2. Сухие контакты 1-4
3. Общее соединение
4. RJ45 Port (подсоединение к RMCARD/PDU)

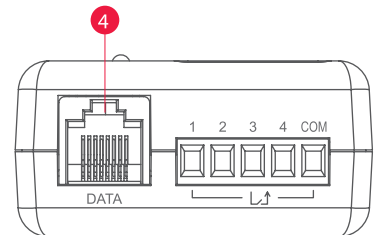
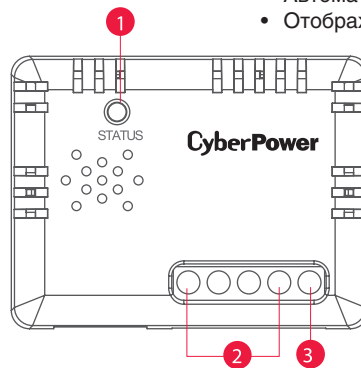

Тип	Датчик состояния окружающей среды
ВХОД	
Напряжения	12В через SNMP соединение
<b>ФИЗИЧЕСКИЕ ХАРАКТЕРИСТИКИ</b>	
Размеры (ДхШхВ)	57 x 37 x 29.2 мм
Вес	33 гр
<b>ДИАПАЗОН ИЗМЕРЕНИЙ И ТОЧНОСТЬ</b>	
Температура	32°F до 158°F точность ± 1.8°F 0°C до 70°C точность ± 1°C
Влажность	0-90 RH точность ± 2%
<b>СВЯЗЬ</b>	
Порт подключения	RJ45 Ethernet Port (10 ft. Ethernet Cable Included)
Входные контакты	4
<b>СЕРТИФИКАЦИЯ</b>	
Экологичность	RoHS Compliant
<b>ГАРАНТИЯ</b>	
Гарантия на продукт	3 года